

ARTÍCULO DE FUELOS

PRODUCTOS Y TERMOPRODUCTOS
DE **PELLETS Y LEÑA**

L1

n 1.2021 ES
Precios sugeridos sin IVA





Una única lista para apreciar la gran oferta que solo nuestro Grupo puede ofrecer.

Una solución para cada exigencia y todas las informaciones sobre los productos para encontrar el más adecuado para tu cliente.



Solo para Italia

PELLET

LEÑA



Sistema limpieza cristal
Es un sistema que a través de un específico recorrido de aire pre-calentada evita eficazmente la formación de depósitos sobre el cristal de la puerta del hogar.

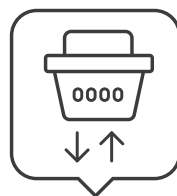

Brasero extraíble para fácil limpieza
El sistema de fabricación del brasero permite una fácil extracción para una limpieza rápida y completa.

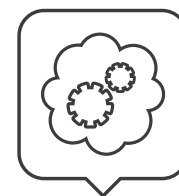

Autorregulación del ventilador de humos (encoder)
Mantiene constantes las revoluciones del motor de humos para garantizar una correcta combustión del producto.



Hogar en Nordiker
La Nordica-Extraflame, para la realización de los refractarios sobre las paredes del hogar, usa un particular material llamado Nordiker.



Post combustión
El sistema de combustión desarrollado por La Nordica-Extraflame permite, gracias a un sistema de aire secundario/terciario, una post combustión capaz de bajar drásticamente las emisiones.

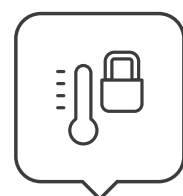

Termostato de seguridad depósito
Garantiza siempre un elevado estándar de seguridad evitando el recalentamiento del producto en caso de anomalía.

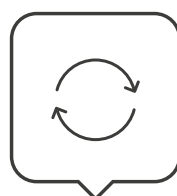

Auto-equilibrio aire 1° y 2°
Aire primario y secundario equilibrados electrónicamente para una óptima combustión y eficiencia térmica.



Entrada termostato ambiente externo
El producto se enlaza con dispositivos de control de la temperatura de la habitación (termostatos o contactos) para conseguir la temperatura deseada en los ambientes.

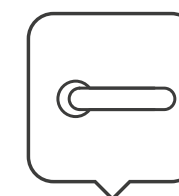

Puertas en fundición
Las puertas de los productos, realizadas en hierro fundido de gran calidad, mantienen sus características inalteradas durante mucho tiempo y garantizan una estanqueidad constante.

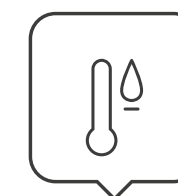

Dispositivo de seguridad automático
Es un dispositivo de seguridad para bajo repentino de la temperatura de el agua según las normativas en curso. Válvula DSA opcional.

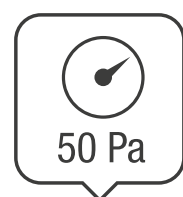

Test hermeticidad a 50 Pa (100% productos)
Todos los productos herméticos, o que solo tienen componentes "herméticos" (como el depósito), son probados a alta presión al final de la línea de producción para garantizar la seguridad y los rendimientos óptimos.

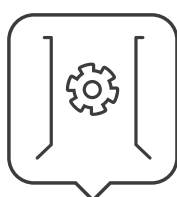

Presostato de seguridad canal de humos
Verifica la correcta evacuación de los humos y en caso de necesidad bloquea la carga del pellet evitando problemáticas en el generador.

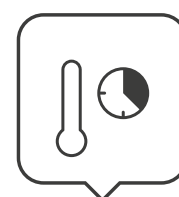

Cronotermostato
Termostato programable con control de temperatura dividido en cuatro bloques de días, para la gestión óptima de los ambientes.



Sistema limpieza cristal
Es un sistema que a través de un específico recorrido de aire pre-calentada evita eficazmente la formación de depósitos sobre el cristal de la puerta del hogar.



Toma directa de aire externo (BBC)
Sistema de tomas de aire que extrae el aire fresco del exterior para la combustión introduciéndolo directamente en los registros del aire de combustión del aparato.

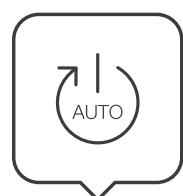

Auto-reencendido post black-out
La unidad se reiniciará automáticamente en seguida de un apagón eléctrico, después de haber llevado a cabo el ciclo de los controles previstos.



Termostato ambiente
La presencia de la sonda ambiente mejora la comodidad y conduce a una disminución significativa en consumo.



Combustión limpia
Aumentar la eficiencia de combustión y la duración de partes sujetas a desgaste y, al mismo tiempo, disminuye rutina de limpieza de la parrilla.



Toma aire externo (ASC)
"Es un sistema de conexión particular que permite tomar el aire del exterior introduciéndolo precalentado en el ambiente."

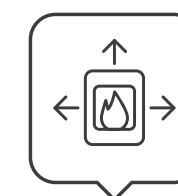

Sistema radiante (PRS)
Sistema intercambiador de altísima eficiencia para la transferencia del calor en el ambiente.

PURO CALOR
MADE IN ITALY

MGA GROUP



NORDICA[®]
Extraflame
Calienta la vida.

50
SINCE 1968

www.lanordica-extraflame.com

ÍNDICE

NUESTRAS RAÍCES.....	2
NUESTRA FUERZA.....	3

PRODUCTOS DE PELLETT

Estufas de pellet

ESTUFAS VENTILADAS.....	6
ESTUFAS CANALIZADAS.....	18
TERMOESTUFAS.....	31

Chimeneas de pellet

CHIMENEAS.....	42
----------------	----

Calderas de pellet

CALDERAS.....	50
---------------	----

Accesorios pellet

ACCESORIOS.....	54
-----------------	----

PRODUCTOS DE LEÑA

Estufas de leña

HIGH PERFORMANCE.....	60
CAST IRON.....	73
ESTUFAS EVERGREEN.....	85
TERMOESTUFAS.....	105

Cocinas de leña

COCINAS EVERGREEN.....	116
COCINAS DE INSERCIÓN.....	139
TERMOCOCINAS.....	146

Chimeneas de leña

INSERTOS FUNDICIÓN.....	152
INSERTOS CRYSTAL.....	160
INSERTOS WIDE.....	166
HOGARES Y MONOBLOQUES.....	171
TERMOCHIMENEAS.....	182

Calderas de Leña

CALDERAS.....	186
---------------	-----

Accesorios Leña

ACCESORIOS.....	192
-----------------	-----

ÍNDICE GENERAL DE PRODUCTOS.....	204
-------------------------------------	-----

CONDICIONES GENERALES DE VENTA.....	216
--	-----

Marcas y derechos de autor:
Todas las marcas comerciales, imágenes, información, fotografías, productos, publicidad
y otros signos distintivos en el catálogo son propiedad exclusiva de La Nordica S.p.A.

NUESTRAS RAÍCES



La Nordica-Extraflame desde hace más de 50 años Caliente la Vida.

Hay trabajo y hay pasión. Hay una familia y hay el ideal. Hay optimismo y las ganas de cambiar, pero siempre siguiendo la estela de la propia tradición. Hay todo esto, y más, en un producto La Nordica-Extraflame. Lo saben bien los numerosos clientes que confían en este gran grupo que se ha

convertido en sinónimo de calidez, fiabilidad y seguridad.

Han pasado más de cincuenta años desde que Silvano, Giannino y Giorgio Dal Zotto comenzaron esta aventura que hoy la familia continúa con el espíritu de nuestros tiempos, invirtiendo en tecnología e innovación.

Desde los años sesenta hasta hoy la fabricación de estufas, cocinas, chimeneas

y calderas con leña y pellet se ha transformado en una gran realidad industrial pero el amor y la dedicación han permanecido inalterados. Un camino que en las últimas cinco décadas ha llevado al Grupo a conquistar un mercado internacional en más de 50 países del mundo, con una oferta de más de 200 productos Hi-tech Made in Italy para la producción de energía para la calefacción doméstica con biomasa. Una

historia de calidad e incesante renovación, comprobada por las certificaciones internacionales más actuales, sitúa las propuestas del Grupo a la vanguardia del sector.

Nuestra historia es la base de nuestro futuro.



NUESTRA FUERZA.

+200 Productos innovadores



Más de 200 artículos para la producción de energía para la calefacción doméstica: estufas, chimeneas, cocinas, termoproductos y calderas con leña y pellet. Una propuesta de calidad e incesante renovación que sitúa al Grupo a la vanguardia del sector.

5 Plantas de Producción



El Grupo La Nordica-Extraflame ha alcanzado una prestigiosa posición internacional gracias a 5 plantas de producción rigurosamente Made in Italy.

+50 Países en el Mundo



La red comercial La Nordica-Extraflame puede distribuir sus productos en más de 50 países del extranjero.

6 Aulas temáticas



En el Centro de Entrenamiento, dotado de 6 aulas temáticas, los técnicos y encargados de las ventas son sometidos a una formación constante, para resolver todas las necesidades del usuario final.

380 Centros de asistencia técnica en Europa



Para garantizar intervenciones rápidas y puntuales en los productos, a lo largo de los años el Grupo La Nordica-Extraflame ha creado y consolidado en el territorio una amplia red de técnicos cualificados y autorizados, constantemente formados en los últimos productos y servicios y en línea directa con el "Servicio al Cliente".

Extraflame, líder del mercado en el sector del pellet, ha querido expresar con esta colección lo mejor del diseño y la tecnología, con una amplia gama de productos para calentar, en el bienestar de un clima natural, los ambientes de su casa. Extraflame es la opción ideal para quien desea combinar funcionalidad, ecología, confort y sobre todo... calidad 100% Made in Italy.

ESTUFAS DE PELLET VENTILADAS

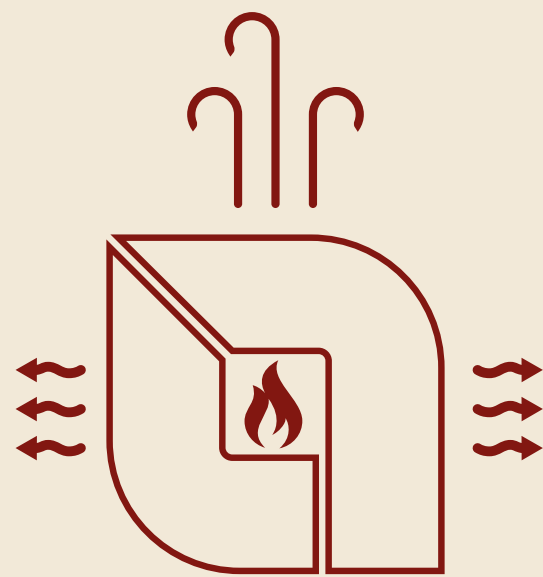

TODO EL CALOR QUE NECESITA TU HABITACIÓN

Las estufas de pellet ventiladas La Nordica-Extraflame son la solución ideal para transformar tu residencia en un lugar cálido y acogedor, tanto desde el punto de vista estético como de confort habitacional. El cuidado de los detalles, la calidad de los materiales

y las soluciones técnicas innovadoras ponen de manifiesto la belleza del fuego y aprovechan todo el calor para que te sientas bien en casa. Gracias a los potentes pero silenciosos sistemas de ventilación, regulables o excluibles según el modelo,

la estufa de pellet permite de hecho distribuir el calor de forma rápida y uniforme, gestionándolo de forma cómoda e intuitiva gracias a los numerosos sistemas de control y programación. La amplia gama de modelos, tanto en términos de potencia como de soluciones

estéticas, permite encontrar el producto adecuado para cada habitación, desde el pequeño pasillo hasta el gran salón, y siempre con la máxima seguridad.

		KW-N	SALIDA VENTILACIÓN	REGULACIÓN VENTILACIÓN	PLUS
Pg 7	LUISELLA	4,4	Superior	No excluible	Slim
Pg 8	KETTY EVO	6,5	Frontal	Confort	Calidad/precio
Pg 9	GIUSY EVO	7,0	Frontal	Confort	Calidad/precio
Pg 10	SERAFINA	7,1	Frontal	Confort	Diseño clásico
Pg 11	AMIKA	8,0	Frontal	Confort	Hermética
Pg 12	KLAUDIA <small>New 2021</small>	8,0*	Frontal	Confort	Descarga superior
Pg 13	TEODORA EVO	8,0	Frontal	No excluible	Fundición
Pg 14	DAHIANA	10,0	Superior	Confort	Depósito 30 kg
Pg 15	TEOREMA	10,0	Frontal	Confort	Depósito 30 kg
Pg 16	NOVELLA EVO	10,2	Frontal	No excluible	Mayólica
Pg 17	LUCIA	12,1	Frontal	Confort	Wifi integrado

LUISELLA

Estufa de pellet estrecha y ventilada

A+ | 4,4 kW-N | 126 m³

ECODESIGN

ESTUFAS DE PELLET



LISTA DE PRECIOS EXTRAFLAME

Color	Código	Precio
Burdeos	1282700	€ 1.340,00
Negro	1282701	€ 1.340,00

ACABADOS

Revestimiento en acero barnizado



Burdeos

Negro

DATOS TÉCNICOS

Potencia nominal (mín-máx)

2,4 - 4,4 kW-N

Rendimiento (mín-máx)

94,4 - 91,9 %

Consumo horario (mín-máx)

0,5 - 1,0 kg/h

Dimensiones (LxHxP)

572x892x307 mm

Peso neto

64 kg

Diámetro descarga de humos (Ø)

80 mm P/S

Capacidad total depósito

~10 kg / ~16 l

Absorción eléctrica (mín-máx)

27 - 34 W

CARACTERÍSTICAS

- Hogar, puerta del hogar y brasero de fundición independiente
- Intercambiador de haz de tubos
- Compartimento de cenizas
- Depósito hermético
- Ventilación ambiente con salida superior con motor
- Poca profundidad de producto
- Salida para la descarga de humos: posterior, superior
- Hogar extraíble (solo por asistencia autorizada)

SUMINISTROS DE SERIE



TELEMANDO

Mando a distancia - 5 botones

PANTALLA LED



OPCIONAL

	Código	Precio
Módulo WiFi "Etiqueta blanca" (App "Total Control")	9278442	€ 267,00



KETTY EVO

Estufa de pellet ventilada

A+ | 6,5 kW-N | 186 m³



LISTA DE PRECIOS EXTRAFLAME

Color	Código	Precio
Burdeos	1280208	€ 1.492,00
Blanco	1280210	€ 1.492,00
Negro	1280211	€ 1.492,00
Pergamino	1280209	€ 1.492,00

ACABADOS

Revestimiento en acero barnizado



Burdeos Blanco Negro Pergamino

DATOS TÉCNICOS

Potencia nominal (mín-máx)

2,5 - 6,5 kW-N

Rendimiento (mín-máx)

87,8 - 88,3 %

Consumo horario (mín-máx)

0,6 - 1,5 kg/h

Dimensiones (LxHxP)

456x884x507 mm

Peso neto

69 kg

Diámetro descarga de humos (Ø)

80 mm P

Capacidad total depósito

~15 kg / ~24 ℓ

Absorción eléctrica (mín-máx)

35 - 60 W

CARACTERÍSTICAS

- Hogar, puerta del hogar y brasero de fundición
- Intercambiador de calor de superficie radiante
- Compartimento para cenizas extraíble
- Ventilación ambiente con salida frontal con motor independiente, con función confort
- Salida para la descarga de humos: posterior
- Hogar extraíble (solo por asistencia autorizada)

SUMINISTROS DE SERIE

PANTALLA LED



OPCIONAL

	Código	Precio
Modulo WiFi "Etiqueta blanca" (App "Total Control")	9278442	€ 267,00
Mando a distancia - 5 botones	9278366	€ 33,50



GIUSY EVO

Estufa de pellet ventilada

A+ | 7,0 kW-N | 200 m³



LISTA DE PRECIOS EXTRAFLAME

Color	Código	Precio
Burdeos	1280504	€ 1.898,00
Blanco	1280506	€ 1.898,00
Negro	1280507	€ 1.898,00
Pergamino	1280505	€ 1.898,00

ACABADOS

Revestimiento en acero barnizado y cobertura en mayólica



Burdeos Blanco Negro Pergamino

DATOS TÉCNICOS

Potencia nominal (mín-máx)

2,5 - 7,0 kW-N

Rendimiento (mín-máx)

89,3 - 87,6 %

Consumo horario (mín-máx)

0,6 - 1,7 kg/h

Dimensiones (LxHxP)

498x1022x504 mm

Peso neto

85 kg

Diámetro descarga de humos (Ø)

80 mm P/S

Capacidad total depósito

~15 kg / ~24 ℓ

Absorción eléctrica (mín-máx)

35 - 65 W

CARACTERÍSTICAS

- Hogar, puerta del hogar y brasero de fundición
- Intercambiador de calor de superficie radiante
- Compartimento para cenizas extraíble
- Ventilación ambiente con salida frontal con motor independiente, con función confort
- Salida para la descarga de humos: posterior, superior
- Hogar extraíble (solo por asistencia autorizada)

SUMINISTROS DE SERIE

PANTALLA LED



OPCIONAL

	Código	Precio
Modulo WiFi "Etiqueta blanca" (App "Total Control")	9278442	€ 267,00
Mando a distancia - 5 botones	9278366	€ 33,50



SERAFINA

Estufa de pellet ventilada

A+ | 7,1 kW-N | 203 m³



LISTA DE PRECIOS EXTRAFLAME

Color	Código	Precio
Burdeos	1280600	€ 2.205,00
Blanco	1280602	€ 2.205,00
Piedra natural	1280604	€ 2.352,00

ACABADOS

Revestimiento externo de mayólica o piedra natural



Burdeos

Blanco

Piedra natural

DATOS TÉCNICOS

Potencia nominal (mín-máx)

2,4 - 7,1 kW-N

Rendimiento (mín-máx)

90,9 - 87,3 %

Consumo horario (mín-máx)

0,6 - 1,7 kg/h

Dimensiones (LxHxP)

502x1037x530 mm

Peso neto

106 - PT 116 kg

Diámetro descarga de humos (Ø)

80 mm P/S

Capacidad total depósito

~15 kg / ~24 l

Absorción eléctrica (mín-máx)

60 - 80 W

CARACTERÍSTICAS

- Hogar, puerta del hogar y brasero de fundición
- Intercambiador de calor de superficie radiante
- Compartimento para cenizas extraíble
- Ventilación ambiente con salida frontal con motor independiente

- Manilla ergonómica
- Salida para la descarga de humos: posterior, superior
- Hogar extraíble (solo por asistencia autorizada)

SUMINISTROS DE SERIE

PANTALLA LED



OPCIONAL

	Código	Precio
Modulo WiFi "Etiqueta blanca" (App "Total Control")	9278442	€ 267,00
Mando a distancia - 5 botones	9278366	€ 33,50



AMIKA

Estufa de pellet ventilada y hermética

A+ | 8,0 kW-N | 230 m³



LISTA DE PRECIOS EXTRAFLAME

Color	Código	Precio
Burdeos	1283500	€ 2.935,00
Blanco	1283501	€ 3.016,00
Negro	1283502	€ 2.935,00
Piedra natural	1283503	€ 3.056,00

ACABADOS

Revestimiento en acero y encimera en mayólica o piedra natural



Burdeos

Blanco

Negro

Piedra natural

DATOS TÉCNICOS

Potencia nominal (mín-máx)

2,5 - 8,0 kW-N

Rendimiento (mín-máx)

92,6 - 91,2 %

Consumo horario (mín-máx)

0,6 - 1,8 kg/h

Dimensiones (LxHxP)

460x1200x465 mm

Peso neto

121 kg - 124 kg PT

Diámetro descarga de humos (Ø)

80 mm P

Capacidad total depósito

~ 15 kg / ~ 24 l

Absorción eléctrica (mín-máx)

19 - 62 W

CARACTERÍSTICAS

- Hogar, puerta del hogar y brasero de fundición
- Intercambiador de haz de tubos
- Cajón de ceniza extraíble
- Ventilación ambiente con salida frontal con motor independiente, con función confort

- Bujía de cerámica
- Puerta doble: Puerta exterior curva de cristal templado
- Salida para la descarga de humos: posterior en eje
- Hogar extraíble (solo por asistencia autorizada)

SUMINISTROS DE SERIE



TELEMANDO

Telemando IR Touch retroiluminado

PANTALLA LCD



OPCIONAL

	Código	Precio
Modulo WiFi "Etiqueta negra" (App "Total Control 2.0")	9278451	€ 267,00
Kit Cristal NightView ROBAX®	9278468	€ 107,00

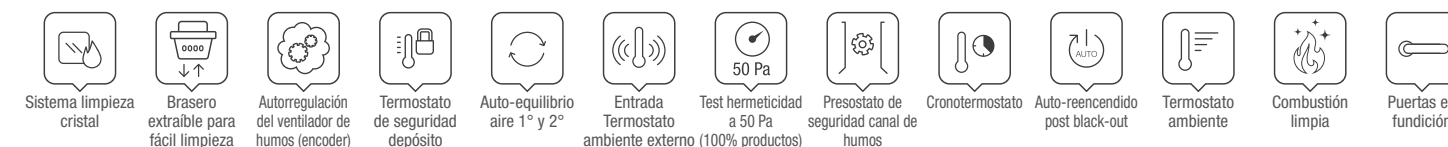

KLAUDIA

Estufa de pellet ventilada

A+ | 8,0** kW-N | 228** m³

ECODESIGN



LISTA DE PRECIOS EXTRAFLAME

Color	Código	Precio
Blanco	1284900	€ 2.096,00
Burdeos	1284901	€ 2.096,00
Negro	1284902	€ 2.096,00

ACABADOS

Revestimiento en acero barnizado y cobertura en mayólica



Blanco Burdeos Negro

DATOS TÉCNICOS

Potencia nominal (mín-máx)
2,5 - 8,0 kW-N **

Dimensiones (LxHxP)
498x1017x509 mm **

Capacidad total depósito
~15 kg / ~24 l **

Rendimiento (mín-máx)
92,5 - 91,3 % **

Peso neto
105 kg **

Absorción eléctrica (mín-máx)
30 - 60 W **

Consumo horario (mín-máx)
0,6 - 1,8 kg/h **

Diámetro descarga de humos (Ø)
80 mm P/S

** Datos provisionales en fase de homologación

CARACTERÍSTICAS

- Hogar, puerta del hogar y brasero de fundición
- Intercambiador de calor de superficie radiante
- Depósito hermético
- Compartimento para cenizas extraíble
- Ventilación ambiente con salida frontal con motor independiente, con función confort
- Amplia visión de fuego
- Manilla ergonómica
- Salida para la descarga de humos: posterior, superior
- Hogar extraíble (solo por asistencia autorizada)

SUMINISTROS DE SERIE



TELEMANDO
Telemando IR Touch retroiluminado



NEGRO LCD

OPCIONAL

	Código	Precio
Modulo WiFi "Etiqueta negra" (App "Total Control 2.0")	9278451	€ 267,00

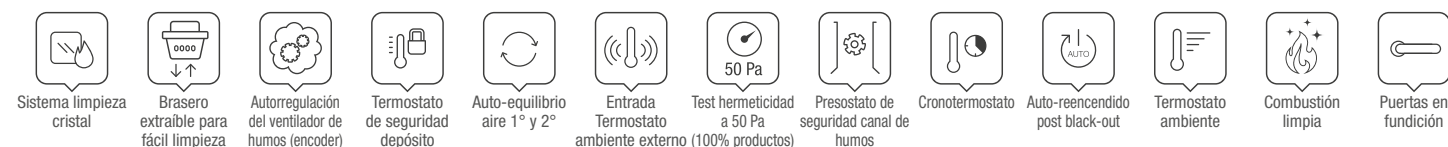

TEODORA EVO

Estufa de pellet ventilada

A+ | 8,0 kW-N | 229 m³

ECODESIGN



LISTA DE PRECIOS EXTRAFLAME

Color	Código	Precio
Negro	1275002	€ 3.258,00

ACABADOS

Revestimiento en hierro fundido esmaltado



Negro

DATOS TÉCNICOS

Potencia nominal (mín-máx)
2,5 - 8,0 kW-N

Dimensiones (LxHxP)
610x739x644 mm

Capacidad total depósito
~14 kg / ~22 l

Rendimiento (mín-máx)
94,0 - 90,8 %

Peso neto
139 kg

Absorción eléctrica (mín-máx)
35 - 70 W

Consumo horario (mín-máx)
0,5 - 1,8 kg/h

Diámetro descarga de humos (Ø)
80 mm P

CARACTERÍSTICAS

- Hogar, puerta del hogar y brasero de fundición
- Intercambiador de haz de tubos (limpieza manual)
- Depósito hermético
- Ventilación ambiente con salida frontal con motor independiente, con función confort
- Manilla ergonómica
- Salida para la descarga de humos: posterior en eje
- Estructura enteramente en fundición
- Hogar extraíble (solo por asistencia autorizada)

SUMINISTROS DE SERIE



TELEMANDO
Telemando IR Touch retroiluminado



NEGRO LCD

OPCIONAL

	Código	Precio
Modulo WiFi "Etiqueta negra" (App "Total Control 2.0")	9278451	€ 267,00

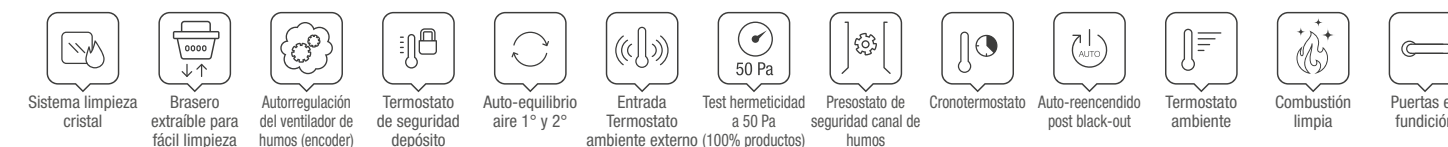

DAHIANA

Estufa de pellet ventilada

A+ | 10,0 kW-N | 287 m³

ECODESIGN



LISTA DE PRECIOS EXTRAFLAME

Color	Código	Precio
Burdeos	1284000	€ 2.402,00
Blanco	1284001	€ 2.402,00
Negro	1284002	€ 2.402,00
New 2021 Bronce	1284003	€ 2.402,00

ACABADOS

Revestimiento en acero y cobertura superior en fundición



Burdeos

Blanco

Negro

Bronce

DATOS TÉCNICOS

Potencia nominal (mín-máx)

3,0 - 10,0 kW-N

Rendimiento (mín-máx)

90,2 - 91,0 %

Consumo horario (mín-máx)

0,7 - 2,3 kg/h

Dimensiones (LxHxP)

525x1080x602 mm

Peso neto

157 kg

Diámetro descarga de humos (Ø)

80 mm P

Capacidad total depósito

~30 kg / ~48 l

Absorción eléctrica (mín-máx)

20 - 90 W

CARACTERÍSTICAS

- Hogar, puerta del hogar y brasero de fundición
- Intercambiador de haz de tubos
- Compartimento para cenizas extraíble
- Elevada capacidad del depósito de almacenamiento de pellet (~ Kg 30)
- Ventilación ambiente con salida superior con doble motor tangencial, con función confort
- Amplia visión de fuego
- Manilla ergonómica
- Salida para la descarga de humos: posterior en eje
- Hogar extraíble (solo por asistencia autorizada)

SUMINISTROS DE SERIE

NEGRO LCD



OPCIONAL

	Código	Precio
Modulo WiFi "Etiqueta negra" (App "Total Control 2.0")	9278451	€ 267,00
Telemando IR Touch retroiluminado	9278471	€ 40,00



TEOREMA

Estufa de pellet ventilada

A+ | 10,0 kW-N | 287 m³

ECODESIGN



LISTA DE PRECIOS EXTRAFLAME

Color	Código	Precio
Burdeos	1284100	€ 2.654,00
Blanco	1284101	€ 2.654,00
Negro	1284102	€ 2.654,00

ACABADOS

Revestimiento en acero y cobertura superior en mayólica



Burdeos

Blanco

Negro

DATOS TÉCNICOS

Potencia nominal (mín-máx)

3,0 - 10,0 kW-N

Rendimiento (mín-máx)

90,2 - 91,0 %

Consumo horario (mín-máx)

0,7 - 2,3 kg/h

Dimensiones (LxHxP)

525x1080x652 mm

Peso neto

165 kg

Diámetro descarga de humos (Ø)

80 mm P/S

Capacidad total depósito

~30 kg / ~48 l

Absorción eléctrica (mín-máx)

20 - 105 W

CARACTERÍSTICAS

- Hogar, puerta del hogar y brasero de fundición
- Intercambiador de haz de tubos
- Compartimento para cenizas extraíble
- Elevada capacidad del depósito de almacenamiento de pellet (~ Kg 30)
- Ventilación ambiente con salida frontal con doble motor tangencial, con función confort
- Amplia visión de fuego
- Manilla ergonómica
- Salida para la descarga de humos: posterior en eje superior en eje
- Hogar extraíble (solo por asistencia autorizada)

SUMINISTROS DE SERIE



TELEMANDO

Telemando IR Touch retroiluminado

NEGRO LCD



OPCIONAL

	Código	Precio
Modulo WiFi "Etiqueta negra" (App "Total Control 2.0")	9278451	€ 267,00



NOVELLA EVO

Estufa de pellet ventilada

A+ | 10,2 kW-N | 292 m³



LISTA DE PRECIOS EXTRAFLAME

Color	Código	Precio
Burdeos	1280400	€ 2.797,00
Blanco	1280401	€ 2.797,00

ACABADOS

Revestimiento exterior de mayólica



Burdeos

Blanco

DATOS TÉCNICOS

Potencia nominal (mín-máx)

3,0 - 10,2 kW-N

Rendimiento (mín-máx)

91,2 - 90,0 %

Consumo horario (mín-máx)

0,7 - 2,3 kg/h

Dimensiones (LxHxP)

550x1060x583 mm

Peso neto

146 kg

Diámetro descarga de humos (Ø)

80 mm P

Capacidad total depósito

~18 kg / ~29 ℓ

Absorción eléctrica (mín-máx)

50 - 80 W

CARACTERÍSTICAS

- Hogar, puerta del hogar y brasero de fundición
- Intercambiador de haz de tubos (limpieza manual)
- Compartimento para cenizas extraíble
- Ventilación ambiente con salida frontal con motor independiente
- Manilla ergonómica
- Salida para la descarga de humos: posterior
- Hogar extraíble (solo por asistencia autorizada)

SUMINISTROS DE SERIE



TELEMANDO

Telemando de 9 teclas

PANTALLA LCD

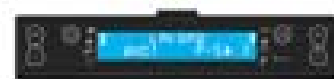

OPCIONAL

	Código	Precio
Modulo WiFi "Etiqueta blanca" (App "Total Control")	9278442	€ 267,00



LUCIA

Estufa de pellet ventilada

A++ | 12,1 kW-N | 347 m³



LISTA DE PRECIOS EXTRAFLAME

Color	Código	Precio
Burdeos	1283200	€ 3.505,00
Blanco	1283201	€ 3.505,00
Tortora	1283202	€ 3.505,00

ACABADOS

Revestimiento exterior de mayólica



Burdeos

Blanco

Tortora

DATOS TÉCNICOS

Potencia nominal (mín-máx)

3,6 - 12,1 kW-N

Rendimiento (mín-máx)

92,8 - 92,5 %

Consumo horario (mín-máx)

0,8 - 2,7 kg/h

Dimensiones (LxHxP)

556x1097x597 mm

Peso neto

181 kg

Diámetro descarga de humos (Ø)

80 mm P

Capacidad total depósito

~27 kg / ~43 ℓ

Absorción eléctrica (mín-máx)

23 - 87 W

CARACTERÍSTICAS

- Hogar, puerta del hogar y brasero de fundición
- Intercambiador de haz de tubos
- Depósito hermético
- Compartimento para cenizas extraíble
- Ventilación ambiente con salida frontal con motor independiente, con función confort
- Amplia visión de fuego
- Salida para la descarga de humos: posterior
- Hogar extraíble (solo por asistencia autorizada)

SUMINISTROS DE SERIE



TELEMANDO

Telemando IR Touch retroiluminado



PANTALLA NEGRA MASK

Pantalla Negra Mask con Wi-Fi integrado (App "Total Control 2.0")

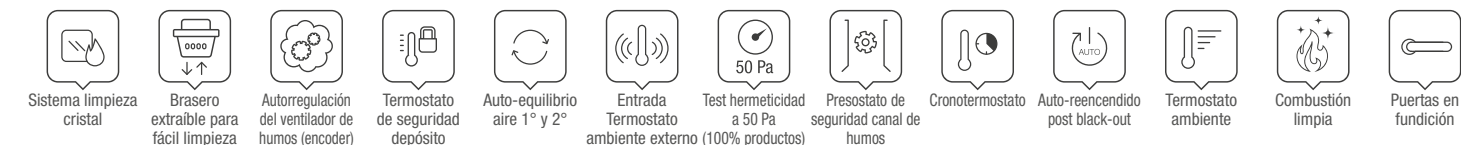

ESTUFAS DE PELLET CANALIZADAS

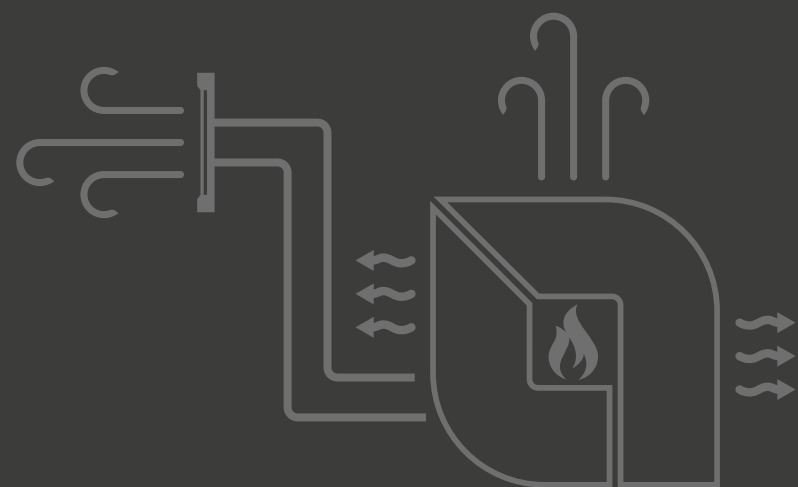

EL CALOR EN CADA HABITACIÓN

Las estufas de pellet canalizadas La Nordica-Extraflame son la solución ideal para calentar de modo eficiente y funcional más habitaciones de tu casa, aprovechando la potencia de un único producto. Estos innovadores aparatos

están estudiados y diseñados para llevar el aire caliente también a otros ambientes adyacentes al que están instalados y permiten manejar con simplicidad temperaturas, encendidos y franjas horarias para obtener el máximo confort.

Son muchas las soluciones estéticas y funcionales que las estufas La Nordica-Extraflame ofrecen según las exigencias habitacionales individuales: 1 o 2 canalizaciones, posibilidad de selección de la salida de los humos en fase de

instalación, soluciones salvaespacio y muchos revestimientos y materiales diversos... con La Nordica-Extraflame tienes muchas opciones.

		kW-N	SALIDA CANALIZACIÓN	LONGITUD CANALIZACIÓN	PLUS
Pg 19	GIUSY PLUS EVO	8,0	1 P	Hasta a 6 m	Termostatizable
Pg 20	KLAUDIA PLUS <small>New 2021</small>	8,0*	1 P	Hasta a 6 m	Termostatizable
Pg 21	MARILENA PLUS AD	8,0	1 P / Lat.lz	Hasta a 8 m	Termostatable, se puede excluir
Pg 22	MARILENA PLUS AD CRYSTAL	8,0	1 P / Lat.lz	Hasta a 8 m	Termostatable, se puede excluir
Pg 23	ANNABELLA	8,0	1 P / S / Lat.Dch	Hasta a 6 m	Excluíble Manualmente
Pg 24	DAHIANA PLUS	10,0	1 P	Hasta a 8 m	Termostatable, se puede excluir
Pg 25	SOUVENIR STEEL	10,2	1 P / S / Lat.Dch	Hasta a 6 m	Excluíble Manualmente
Pg 26	SOUVENIR LUX	10,2	1 P / S / Lat.Dch	Hasta a 6 m	Excluíble Manualmente
Pg 27	NOVELLA PLUS EVO	10,3	1 P	Hasta a 8 m	Termostatizable
Pg 28	TEOREMA PLUS <small>New 2021</small>	12,0*	2 P	Hasta a 8 m cad	Termostatable, se puede excluir
Pg 29	LUCIA PLUS	12,0	2 P	Hasta a 8 m cad	Termostatable, se puede excluir
Pg 30	ANASTASIA PLUS	12,0	2 P	Hasta a 8 m cad	Termostatable, se puede excluir

GIUSY PLUS EVO

Estufa de pellet canalizada

A+ | 8,0 kW-N | 230 m³



LISTA DE PRECIOS EXTRAFLAME

Color	Código	Precio
Burdeos	1280553	€ 2.164,00
Pergamino	1280554	€ 2.164,00
Blanco	1280555	€ 2.164,00

ACABADOS

Revestimiento en acero barnizado y cobertura en mayólica



Burdeos

Pergamino

Blanco

DATOS TÉCNICOS

Potencia nominal (mín-máx)

2,5 - 8,0 kW-N

Rendimiento (mín-máx)

89,3 - 87,7 %

Consumo horario (mín-máx)

0,6 - 1,9 kg/h

Dimensiones (LxHxP)

498x1022x504 mm

Peso neto

90 kg

Diámetro descarga de humos (Ø)

80 mm P/S

Capacidad total depósito

~15 kg / ~24 l

Absorción eléctrica (mín-máx)

35 - 90 W

CARACTERÍSTICAS

- Hogar, puerta del hogar y brasero de fundición
- Intercambiador de calor de superficie radiante
- Compartimento para cenizas extraíble
- Ventilación ambiente con salida frontal con motor independiente, con función confort
- Canalización con motor independiente hasta 6 metros, termostatizable
- Opciones de salida para la canalización (Ø80 mm): posterior
- Salida para la descarga de humos: posterior, superior
- Hogar extraíble (solo por asistencia autorizada)

SUMINISTROS DE SERIE

PANTALLA LED



OPCIONAL

	Código	Precio
Modulo WiFi "Etiqueta blanca" (App "Total Control")	9278442	€ 267,00
Mando a distancia - 5 botones	9278366	€ 33,50



KLAUDIA PLUS

Estufa de pellet canalizada

ECODESIGN

A+ | 8,0** kW-N | 228** m³



LISTA DE PRECIOS EXTRAFLAME

Color	Código	Precio
Blanco	1284950	€ 2.351,00
Burdeos	1284951	€ 2.351,00
Negro	1284952	€ 2.351,00

ACABADOS

Revestimiento en acero barnizado y cobertura en mayólica



Blanco

Burdeos

Negro

DATOS TÉCNICOS

Potencia nominal (mín-máx)

2,5 - 8,0 kW-N **

Rendimiento (mín-máx)

92,0 - 91,0 % **

Consumo horario (mín-máx)

0,6 - 1,8 kg/h **

Dimensiones (LxHxP)

498x1017x509 mm **

Peso neto

111 kg **

Diámetro descarga de humos (Ø)

80 mm P/S

Capacidad total depósito

~15 kg / ~24 l **

Absorción eléctrica (mín-máx)

** W

** Datos provisionales en fase de homologación

CARACTERÍSTICAS

- Hogar, puerta del hogar y brasero de fundición
- Intercambiador de calor de superficie radiante
- Depósito hermético
- Compartimento para cenizas extraíble
- Ventilación ambiente con salida frontal con motor independiente, con función confort
- Canalización con motor independiente hasta 6 metros, termostatizable
- Opciones de salida para la canalización (Ø80 mm): posterior
- Amplia visión de fuego
- Manilla ergonómica
- Salida para la descarga de humos: posterior, superior
- Hogar extraíble (solo por asistencia autorizada)

SUMINISTROS DE SERIE



TELEMANDO

Telemando IR Touch retroiluminado

NEGRO LCD



OPCIONAL

	Código	Precio
Modulo WiFi "Etiqueta negra" (App "Total Control 2.0")	9278451	€ 267,00

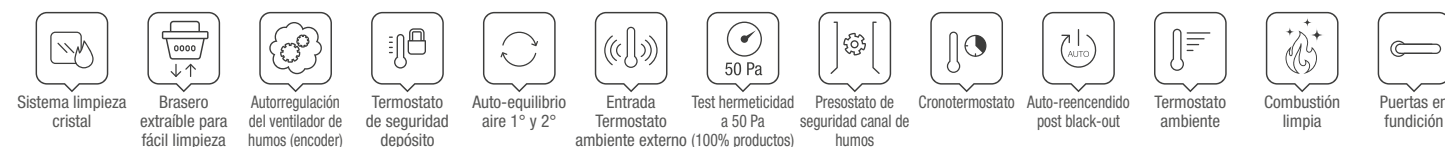

MARILENA PLUS AD

Estufa de pellet estrecha y canalizada

ECODESIGN

A+ | 8,0 kW-N | 230 m³



LISTA DE PRECIOS EXTRAFLAME

Color	Código	Precio
Blanco	1283004	€ 2.935,00
Negro	1283005	€ 2.935,00
Piedra natural	1283006	€ 3.271,00

ACABADOS

Revestimiento en acero pintado o piedra natural



Blanco

Negro

Piedra natural

DATOS TÉCNICOS

Potencia nominal (mín-máx)

3,7 - 8,0 kW-N

Rendimiento (mín-máx)

93,3 - 91,0 %

Consumo horario (mín-máx)

0,8 - 1,8 kg/h

Dimensiones (LxHxP)

750x1077x352 mm

Peso neto

119 - PT 155 kg

Diámetro descarga de humos (Ø)

80 mm P/S/Lat.lz

Capacidad total depósito

~15 kg / ~24 l

Absorción eléctrica (mín-máx)

36 - 85 W

CARACTERÍSTICAS

- Hogar, puerta del hogar y brasero de fundición
- Intercambiador de haz de tubos
- Depósito hermético
- Compartimento para cenizas extraíble
- Ventilación ambiente con salida superior con motor independiente, con función confort
- Canalización con motor independiente hasta 8 metros, termostatizable, excluyente
- Opciones de salida para la canalización (Ø80 mm): posterior, lateral izquierda
- Poca profundidad de producto
- Puerta con doble vitrocerámica
- Asa desenganchable con alojamiento dedicado
- Salida para la descarga de humos: posterior, superior, lateral izquierda
- Hogar extraíble (solo por asistencia autorizada)

SUMINISTROS DE SERIE



TELEMANDO

Telemando IR Touch retroiluminado

PANTALLA LCD

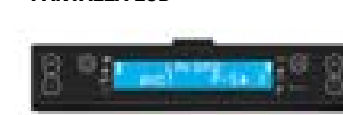

OPCIONAL

	Código	Precio
Modulo WiFi "Etiqueta negra" (App "Total Control 2.0")	9278451	€ 267,00

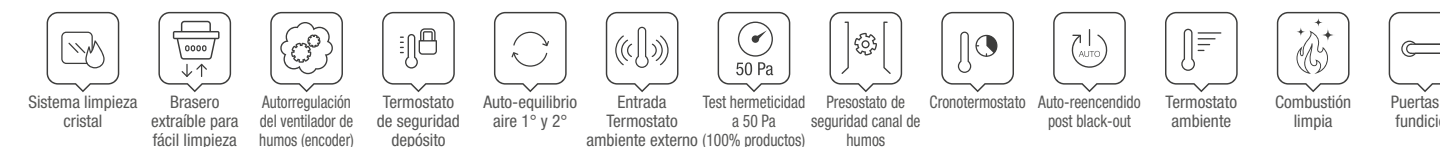

MARILENA PLUS^{AD} CRYSTAL

Estufa de pellet estrecha y canalizada

ECODESIGN

A+ | 8,0 kW-N | 230 m³



LISTA DE PRECIOS EXTRAFLAME

Color	Código	Precio
Blanco	1283007	€ 3.271,00
Negro ahumado	1283008	€ 3.271,00

ACABADOS

Revestimiento en cristal



Blanco



Negro ahumado

DATOS TÉCNICOS

Potencia nominal (mín-máx) 3,7 - 8,0 kW-N	Dimensiones (LxHxP) 750x1077x352 mm	Capacidad total depósito ~15 kg / ~24 ℓ
Rendimiento (mín-máx) 93,3 - 91,0 %	Peso neto 135 kg	Absorción eléctrica (mín-máx) 36 - 85 W
Consumo horario (mín-máx) 0,8 - 1,8 kg/h	Diámetro descarga de humos (Ø) 80 mm P/S/Lat.lz	

CARACTERÍSTICAS

- Hogar, puerta del hogar y brasero de fundición
- Intercambiador de haz de tubos
- Depósito hermético
- Compartimento para cenizas extraíble
- Ventilación ambiente con salida superior con motor independiente, con función confort
- Canalización con motor independiente hasta 8 metros, termostizable, excluyente
- Opciones de salida para la canalización (Ø80 mm): posterior, lateral izquierda
- Poca profundidad de producto
- Puerta con doble vitrocerámica
- Asa desenganchable con alojamiento dedicado
- Salida para la descarga de humos: posterior, superior, lateral izquierda
- Hogar extraíble (solo por asistencia autorizada)

SUMINISTROS DE SERIE



TELEMANDO

Telemando IR Touch retroiluminado

PANTALLA LCD

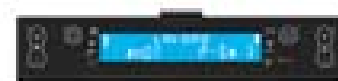

OPCIONAL

	Código	Precio
Modulo WiFi "Etiqueta negra" (App "Total Control 2.0")	9278451	€ 267,00

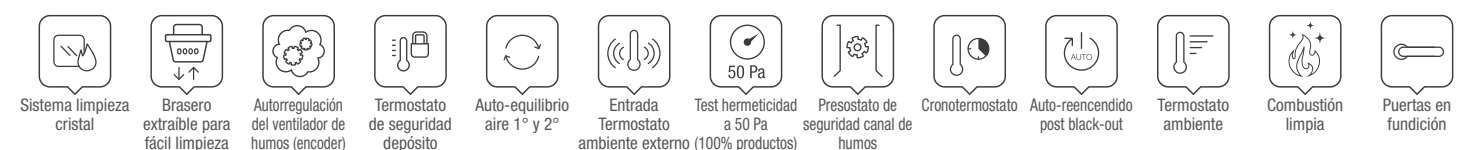

ANNABELLA

Estufa de pellet estrecha y canalizada

A+ | 8,0 kW-N | 230 m³



LISTA DE PRECIOS EXTRAFLAME

Color	Código	Precio
Burdeos	1280100	€ 2.816,00
Blanco	1280101	€ 2.816,00
Negro	1280102	€ 2.816,00

ACABADOS

Revestimiento en acero barnizado



Burdeos



Blanco



Negro

DATOS TÉCNICOS

Potencia nominal (mín-máx) 2,4 - 8,0 kW-N	Dimensiones (LxHxP) 703x1078x320 mm	Capacidad total depósito ~14 kg / ~22 ℓ
Rendimiento (mín-máx) 92,3 - 90,8 %	Peso neto 136 kg	Absorción eléctrica (mín-máx) 60 - 80 W
Consumo horario (mín-máx) 0,6 - 1,8 kg/h	Diámetro descarga de humos (Ø) 80 mm P/S/Lat.Dch	

CARACTERÍSTICAS

- Hogar, puerta del hogar y brasero de fundición
- Intercambiador de haz de tubos (limpieza manual)
- Ventilación ambiente con salida frontal / Canalización hasta 6 metros, Desviación manual
- Opciones de salida para la canalización (Ø80 mm): posterior, superior, lateral derecha
- Poca profundidad de producto
- Salida para la descarga de humos: posterior, superior, lateral derecha
- Hogar extraíble (solo por asistencia autorizada)

SUMINISTROS DE SERIE



TELEMANDO

Telemando de 9 teclas

PANTALLA LCD

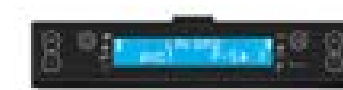

OPCIONAL

	Código	Precio
Modulo WiFi "Etiqueta blanca" (App "Total Control")	9278442	€ 267,00



DAHIANA PLUS

Estufa de pellet canalizada

A+ | 10,0 kW-N | 287 m³



LISTA DE PRECIOS EXTRAFLAME

Color	Código	Precio
Burdeos	1284050	€ 2.654,00
Blanco	1284051	€ 2.654,00
Negro	1284052	€ 2.654,00
New 2021 Bronce	1284053	€ 2.654,00

ACABADOS

Revestimiento en acero y cobertura superior en fundición



Burdeos Blanco Negro Bronce

DATOS TÉCNICOS

Potencia nominal (mín-máx)

3,0 - 10,0 kW-N

Rendimiento (mín-máx)

89,6 - 91,6 %

Consumo horario (mín-máx)

0,7 - 2,3 kg/h

Dimensiones (LxHxP)

525x1080x602 mm

Peso neto

160 kg

Diámetro descarga de humos (Ø)

80 mm P

Capacidad total depósito

~30 kg / ~48 ℓ

Absorción eléctrica (mín-máx)

35 - 130 W

CARACTERÍSTICAS

- Hogar, puerta del hogar y brasero de fundición
- Intercambiador de haz de tubos
- Compartimento para cenizas extraíble
- Elevada capacidad del depósito de almacenamiento de pellet (~ Kg 30)
- Ventilación ambiente con salida superior con doble motor tangencial, con función confort
- Canalización con motor independiente hasta 8 metros, termostatable, excluible
- Opciones de salida para la canalización (Ø80 mm): posterior
- Amplia visión de fuego
- Manilla ergonómica
- Salida para la descarga de humos: posterior en eje
- Hogar extraíble (solo por asistencia autorizada)

SUMINISTROS DE SERIE

NEGRO LCD



OPCIONAL

	Código	Precio
Modulo WiFi "Etiqueta negra" (App "Total Control 2.0")	9278451	€ 267,00
Telemando IR Touch retroiluminado	9278471	€ 40,00



SOUVENIR STEEL

Estufa de pellet estrecha y canalizada

A+ | 10,2 kW-N | 292 m³



LISTA DE PRECIOS EXTRAFLAME

Color	Código	Precio
Burdeos	1275750	€ 3.355,00
Blanco	1275752	€ 3.355,00
Negro	1275753	€ 3.355,00

ACABADOS

Revestimiento en acero barnizado



Burdeos Blanco Negro

DATOS TÉCNICOS

Potencia nominal (mín-máx)

3,7 - 10,2 kW-N

Rendimiento (mín-máx)

92,1 - 90,0 %

Consumo horario (mín-máx)

0,8 - 2,3 kg/h

Dimensiones (LxHxP)

821x1122x296 mm

Peso neto

139 kg

Diámetro descarga de humos (Ø)

80 mm P/S/Lat.Dch

Capacidad total depósito

~18 kg / ~29 ℓ

Absorción eléctrica (mín-máx)

60 - 70 W

CARACTERÍSTICAS

- Hogar, puerta del hogar y brasero de fundición
- Intercambiador de haz de tubos (limpieza manual)
- Ventilación ambiente con salida frontal / Canalización hasta 6 metros, Desviación manual
- Opciones de salida para la canalización (Ø80 mm): posterior, superior, lateral derecha
- Salida para la descarga de humos: posterior, superior lateral derecha
- Hogar extraíble (solo por asistencia autorizada)

SUMINISTROS DE SERIE

	Código	Precio
TELEMANDO Telemando de 9 teclas		
PANTALLA LCD		
Modulo WiFi "Etiqueta blanca" (App "Total Control")	9278442	€ 267,00



SOUVENIR LUX

Estufa de pellet estrecha y canalizada

A+ | 10,2 kW-N | 292 m³



LISTA DE PRECIOS EXTRAFLAME

Color	Código	Precio
Burdeos	1275700	€ 3.650,00
Blanco	1275701	€ 3.650,00
Tortora	1275705	€ 3.650,00
Piedra natural	1275703	€ 3.810,00

ACABADOS

Revestimiento en acero barnizado y mayólica o piedra natural



DATOS TÉCNICOS

Potencia nominal (mín-máx)

3,7 - 10,2 kW-N

Rendimiento (mín-máx)

92,1 - 90,0 %

Consumo horario (mín-máx)

0,8 - 2,3 kg/h

Dimensiones (LxHxP)

813x1162x297 mm

Peso neto

147 - PT 154 kg

Diámetro descarga de humos (Ø)

80 mm P/S/Lat.Dch

Capacidad total depósito

~18 kg / ~29 ℓ

Absorción eléctrica (mín-máx)

60 - 70 W

CARACTERÍSTICAS

- Hogar, puerta del hogar y brasero de fundición
- Intercambiador de haz de tubos (limpieza manual)
- Ventilación ambiente con salida frontal / Canalización hasta 6 metros, Desviación manual
- Opciones de salida para la canalización (Ø80 mm): posterior, superior, lateral derecha
- Salida para la descarga de humos: posterior, superior, lateral derecha
- Hogar extraíble (solo por asistencia autorizada)

SUMINISTROS DE SERIE

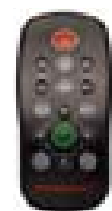

TELEMANDO

Telemando de 9 teclas

PANTALLA LCD

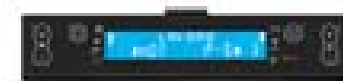

OPCIONAL

	Código	Precio
Modulo WiFi "Etiqueta blanca" (App "Total Control")	9278442	€ 267,00



NOVELLA PLUS EVO

Estufa de pellet canalizada

A+ | 10,3 kW-N | 295 m³



LISTA DE PRECIOS EXTRAFLAME

Color	Código	Precio
Burdeos	1280450	€ 3.089,00
Blanco	1280451	€ 3.089,00

ACABADOS

Revestimiento exterior de mayólica



DATOS TÉCNICOS

Potencia nominal (mín-máx)

3,0 - 10,3 kW-N

Rendimiento (mín-máx)

91,2 - 90,4 %

Consumo horario (mín-máx)

0,7 - 2,3 kg/h

Dimensiones (LxHxP)

550x1060x583 mm

Peso neto

152 kg

Diámetro descarga de humos (Ø)

80 mm P

Capacidad total depósito

~18 kg / ~29 ℓ

Absorción eléctrica (mín-máx)

60 - 100 W

CARACTERÍSTICAS

- Hogar, puerta del hogar y brasero de fundición
- Intercambiador de haz de tubos (limpieza manual)
- Compartimento para cenizas extraíble
- Ventilación ambiente con salida frontal
- Canalización con motor independiente hasta 6 metros, termostatizable
- Opciones de salida para la canalización (Ø80 mm): posterior
- Manilla ergonómica
- Salida para la descarga de humos: posterior
- Hogar extraíble (solo por asistencia autorizada)

SUMINISTROS DE SERIE



TELEMANDO

Telemando de 9 teclas

PANTALLA LCD



OPCIONAL

	Código	Precio
Modulo WiFi "Etiqueta blanca" (App "Total Control")	9278442	€ 267,00



TEOREMA PLUS

Estufa de pellet canalizada

A+ | 12,0** kW-N | 340** m³

ECODESIGN



LISTA DE PRECIOS EXTRAFLAME

Color	Código	Precio
Burdeos	1284150	€ 3.049,00
Blanco	1284151	€ 3.049,00
Negro	1284152	€ 3.049,00

ACABADOS

Revestimiento en acero barnizado y cobertura en mayólica



Burdeos

Blanco

Negro

DATOS TÉCNICOS

Potencia nominal (mín-máx)

3,5 - 12,0 kW-N **

Rendimiento (mín-máx)

90,5 - 92,1 %**

Consumo horario (mín-máx)

0,8 - 2,7 kg/h **

Dimensiones (LxHxP)

525x1080x605 mm **

Peso neto

172 kg **

Diámetro descarga de humos (Ø)

80 mm P/S

Capacidad total depósito

~30 kg / ~48 l **

Absorción eléctrica (mín-máx)

40 - 130 W **

** Datos provisionales
en fase de homologación

CARACTERÍSTICAS

- Hogar, puerta del hogar y brasero de fundición
- Intercambiador de haz de tubos
- Compartimento para cenizas extraíble
- Elevada capacidad del depósito de almacenamiento de pellet (~ Kg 30)
- Ventilación ambiente con salida frontal con doble motor tangencial, con función confort
- Doble canalización con dos motores independientes hasta 8 metros, termostizable, excluible
- Opciones de salida para la canalización (Ø80 mm): posterior
- Amplia visión de fuego
- Manilla ergonómica
- Salida para la descarga de humos: posterior en eje, superior en eje
- Hogar extraíble (solo por asistencia autorizada)

SUMINISTROS DE SERIE



TELEMANDO

Telemando IR Touch retroiluminado

NEGRO LCD



Modulo WiFi "Etiqueta negra" (App "Total Control 2.0")

Código

Precio

9278451

€ 267,00

OPCIONAL



Sistema limpieza cristal



Brasero extraíble para fácil limpieza



Autorregulación del ventilador de humos (encoder)



Termostato de seguridad depósito



Auto-equilibrio aire 1° y 2°



Entrada Termostato ambiente externo



Presostato de seguridad canal de humos



Cronothermostato



Auto-reencendido post black-out



Termostato ambiente



Combustión limpia

LUCIA PLUS

Estufa de pellet canalizada

A+ | 12,0 kW-N | 344 m³

ECODESIGN



LISTA DE PRECIOS EXTRAFLAME

Color	Código	Precio
Burdeos	1283250	€ 3.796,00
Blanco	1283251	€ 3.796,00
Tortora	1283252	€ 3.796,00

ACABADOS

Revestimiento exterior de mayólica



Burdeos

Blanco

Tortora

DATOS TÉCNICOS

Potencia nominal (mín-máx)

3,6 - 12,0 kW-N

Rendimiento (mín-máx)

91,7 - 91,6 %

Consumo horario (mín-máx)

0,8 - 2,7 kg/h

Dimensiones (LxHxP)

556x1097x597 mm

Peso neto

186 kg

Diámetro descarga de humos (Ø)

80 mm P

Capacidad total depósito

~27 kg / ~43 l

Absorción eléctrica (mín-máx)

50 - 142 W

CARACTERÍSTICAS

- Hogar, puerta del hogar y brasero de fundición
- Intercambiador de calor de superficie radiante
- Depósito hermético
- Compartimento para cenizas extraíble
- Ventilación ambiente con salida frontal con motor independiente, con función confort
- Canalización con motor independiente hasta 6 metros, termostizable
- Opciones de salida para la canalización (Ø80 mm): posterior
- Amplia visión de fuego
- Manilla ergonómica
- Salida para la descarga de humos: posterior, superior
- Hogar extraíble (solo por asistencia autorizada)

SUMINISTROS DE SERIE



TELEMANDO

Telemando IR Touch retroiluminado



PANTALLA NEGRA MASK

Pantalla Negra Mask con Wi-Fi integrado (App "Total Control 2.0")



Sistema limpieza cristal



Brasero extraíble para fácil limpieza



Autorregulación del ventilador de humos (encoder)



Termostato de seguridad depósito



Auto-equilibrio aire 1° y 2°



Entrada Termostato ambiente externo



Test hermeticidad a 50 Pa (100% productos)



Presostato de seguridad canal de humos



Cronothermostato



Auto-reencendido post black-out



Termostato ambiente



Combustión limpia



Puertas en fundición

ANASTASIA PLUS*

Estufa de pellet canalizada

A+ | 12,0 kW-N | 344 m³



LISTA DE PRECIOS EXTRAFLAME

Color	Código	Precio
Burdeos *	1280850	€ 3.681,00
Blanco *	1280851	€ 3.681,00

ACABADOS

Revestimiento exterior de mayólica



Burdeos *

Blanco *

DATOS TÉCNICOS

Potencia nominal (mín-máx)

3,6 - 12,0 kW-N

Rendimiento (mín-máx)

91,1 - 89,0 %

Consumo horario (mín-máx)

0,8 - 2,8 kg/h

Dimensiones (LxHxP)

560x1121x578 mm

Peso neto

185 kg

Diámetro descarga de humos (Ø)

80 mm P

Capacidad total depósito

~27 kg / ~43 ℓ

Absorción eléctrica (mín-máx)

80 - 130 W

CARACTERÍSTICAS

- Hogar, puerta del hogar y brasero de fundición
- Intercambiador de haz de tubos (limpieza manual)
- Compartimento para cenizas extraíble
- Ventilación ambiente con salida frontal con motor independiente, con función confort
- Doble canalización con dos motores independientes hasta 8 metros, termostizable, excludible
- Opciones de salida para la canalización (Ø80 mm): posterior
- Modulo emergencia
- Amplia visión de fuego
- Salida para la descarga de humos: posterior
- Hogar extraíble (solo por asistencia autorizada)

SUMINISTROS DE SERIE



TELEMANDO

Control con radiomando "de mano", con función termostato

OPCIONAL

	Código	Precio
Modulo WiFi "Etiqueta blanca" (App "Total Control")	9278442	€ 267,00



* Hasta agotar existencias

TERMOESTUFAS DE PELLETT

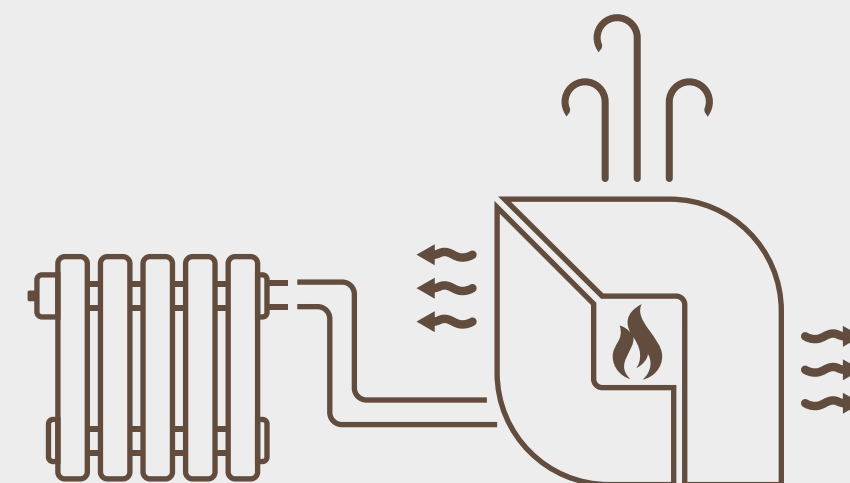

LA BELLEZA DEL FUEGO, LA POTENCIA DE UNA CALDERA

La termoestufa de pellet es la solución ideal para quien está en la búsqueda de un producto que por sí solo sea capaz de cumplir diversas exigencias, aprovechando al máximo las potencialidades de la combustión del pellet. Conectándola a tu instalación de calefacción, la termoestufa se convierte en el corazón palpitante de tu casa calentando los radiadores de

modo ecológico y eficiente, en sustitución de la caldera tradicional. Además, gracias a la difusión del calor por irradiación (y en algunos modelos gracias también al sistema de ventilación ambiente), la termoestufa calienta y también decora el ambiente donde está instalada, disfrutando del espectáculo del fuego en tu residencia. Para tener la mejor solución

es importante confiarse de la asesoría de un técnico especializado capaz de hacer un análisis preciso de la instalación y dar respuesta a las exigencias específicas de la casa, además del ámbito normativo. Además la presencia de un circuito anticondensación es un elemento obligatorio para tener la garantía de fábrica en los termoproductos.

		KW-N	KW-H ₂ O	VENTILACIÓN AMBIENTE	PLUS
Pg 32	DUCHESSA IDRO STEEL	12,0	10,8	Ausente	Calidad/precio
Pg 33	MELINDA IDRO STEEL 2.0	14,2	11,7	Frontal, excludible	Calidad/precio
Pg 34	VIRNA IDRO	14,5	12,3	Ausente	Hermética, slim
Pg 35	COSTANZA IDRO	17,0	12,0	Frontal, excludible	Hermética, Wifi integrado
Pg 36	ISIDE IDRO 2.0	19,0	15,5	Frontal, excludible	Ventilación frontal
Pg 37	RAFFAELLA IDRO 2.0	19,0	15,5	Frontal, excludible	Ventilación frontal
Pg 38	RAFFAELLA IDRO H18 <small>New 2021</small>	21,5*	18,0*	Frontal, excludible	Bomba PWM, bujía cerámica
Pg 39	DIADEMA IDRO EVO	28,0	24,1	Ausente	Brasero autolimpiante
Pg 40	DIADEMA ACS IDRO	28,4	25,2	Ausente	Agua Caliente Sanitaria

DUCHESSA IDRO* STEEL

Termoestufa de pellet

ECODESIGN

A+ | 12,0 kW-N | 10,8 kW-H₂O | 344 m³



LISTA DE PRECIOS EXTRAFLAME

Color	Código	Precio
Burdeos *	1273662	€ 3.675,00

ACABADOS

Revestimiento en acero barnizado y cobertura en mayólica



Burdeos *

DATOS TÉCNICOS

Potencia nominal (mín-máx)

3,6 - 12,0 kW-N

Potencia rendimiento del agua (mín-máx)

3,0 - 10,8 kW-H₂O

Rendimiento (mín-máx)

92,8 - 91,2 %

Consumo horario (mín-máx)

0,8 - 2,8 kg/h

Dimensiones (LxHxP)

538x1034x543 mm

Peso neto

158 kg

Diámetro descarga de humos (Ø)

80 mm P

Capacidad total depósito

~20 kg / ~32 ℓ

Absorción eléctrica (mín-máx)

70 - 90 W

Presión de funcionamiento (bar)

2,5 bar

CARACTERÍSTICAS

- Cámara de combustión en acero de alto espesor
- Puerta del hogar y brasero de fundición
- Intercambiador de haz de tubos (limpieza manual)
- Cajón de ceniza extraíble

- Sin ventilación
- Seguridad térmica y de presión
- Válvula de seguridad 3 bar
- Vaso de expansión
- Salida de aire
- Transductor de presión con visualización en pantalla

- Amplia visión de fuego
- Salida para la descarga de humos: posterior

SUMINISTROS DE SERIE



TELEMANDO

Telemando de 9 teclas

PANTALLA LCD

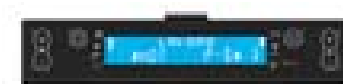

OPCIONAL



Modulo WiFi "Etiqueta blanca" (App "Total Control")

Código

9278442

Precio

€ 267,00



Kit tarjeta expansión instalación

Código

9278286

Precio

€ 183,00

MELINDA IDRO* STEEL 2.0

Termoestufa de pellet ventilada

A+ | 14,2 kW-N | 11,7 kW-H₂O | 407 m³



LISTA DE PRECIOS EXTRAFLAME

Color	Código	Precio
Burdeos *	1274058	€ 4.093,00

ACABADOS

Revestimiento en acero barnizado y cobertura en mayólica



Burdeos *

DATOS TÉCNICOS

Potencia nominal (mín-máx)

4,2 - 14,2 kW-N

Potencia rendimiento del agua (mín-máx)

3,3 - 11,7 kW-H₂O

Rendimiento (mín-máx)

90,6 - 90,0 %

Consumo horario (mín-máx)

0,9 - 3,2 kg/h

Dimensiones (LxHxP)

533x1157x586 mm

Peso neto

178 kg

Diámetro descarga de humos (Ø)

100 mm P

Capacidad total depósito

~26 kg / ~41 ℓ

Absorción eléctrica (mín-máx)

90 - 110 W

Presión de funcionamiento (bar)

2,5 bar

CARACTERÍSTICAS

- Cámara de combustión en acero de alto espesor
- Puerta del hogar y brasero de fundición
- Intercambiador de haz de tubos (limpieza manual)
- Cajón de ceniza extraíble

- Ventilación ambiente con salida frontal con motor independiente, excluíble
- Bujía de cerámica
- Seguridad térmica y de presión
- Válvula de seguridad 3 bar
- Vaso de expansión

- Salida de aire
- Transductor de presión con visualización en pantalla
- Manilla ergonómica
- Salida para la descarga de humos: posterior

SUMINISTROS DE SERIE



TELEMANDO

Telemando de 9 teclas

PANTALLA LCD



OPCIONAL



Modulo WiFi "Etiqueta blanca" (App "Total Control")

Código

9278442

Precio

€ 267,00



Kit tarjeta expansión instalación

Código

9278286

Precio

€ 183,00



Sistema limpieza cristal

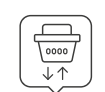

Brasero extraíble para fácil limpieza



Autoregulación del ventilador de humos (encoder)



Termostato de seguridad depósito



Auto-equilibrio aire 1° y 2°



Entrada Termostato ambiente externo



Presostato de seguridad canal de humos



Cronotermostato



Auto-reencendido post black-out



Combustión limpia



Puertas en fundición

* Hasta agotar existencias

* Hasta agotar existencias

VIRNA IDRO

Termoestufa de pellet **hermética** estrecha

A++ | 14,5 kW-N | 12,3 kW-H₂O | 415 m³

ECODESIGN



LISTA DE PRECIOS EXTRAFLAME

Color	Código	Precio
Burdeos	1282600	€ 4.256,00
Blanco	1282601	€ 4.256,00
New 2021 Tortora	1282602	€ 4.256,00

ACABADOS

Revestimiento en acero barnizado



Burdeos

Blanco

Tortora

DATOS TÉCNICOS

Potencia nominal (mín-máx)

4,3 - 14,5 kW-N

Potencia rendimiento del agua (mín-máx)

3,7 - 12,3 kW-H₂O

Rendimiento (mín-máx)

95,2 - 93,0 %

Consumo horario (mín-máx)

0,9 - 3,2 kg/h

Dimensiones (LxHxP)

793x1105x384 mm

Peso neto

151 kg

Diámetro descarga de humos (Ø)

100 mm P/S/Lat.Dcha

Capacidad total depósito

~22 kg / ~35 ℓ

Absorción eléctrica (mín-máx)

65 - 80 W

Presión de funcionamiento (bar)

2,5 bar

CARACTERÍSTICAS

- Cámara de combustión en acero de alto espesor
- Puerta del hogar y brasero de fundición
- Intercambiador de haz de tubos (limpieza manual)
- Compartimento para cenizas extraíble
- Sin ventilación
- Bujía de cerámica
- Circulador con control PWM
- Sonda montada en la cámara de combustión
- Seguridad térmica y de presión
- Válvula de seguridad 3 bar
- Vaso de expansión
- Salida de aire
- Transductor de presión con visualización en pantalla
- Poca profundidad de producto
- Puerta con doble vitrocerámica
- Salida para la descarga de humos: posterior, superior, lateral derecha

SUMINISTROS DE SERIE



TELEMANDO

Telemando de 9 teclas

PANTALLA LCD

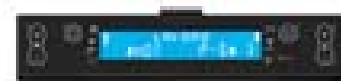

OPCIONAL

	Código	Precio
Modulo WiFi "Etiqueta blanca" (App "Total Control")	9278442	€ 267,00
Kit tarjeta expansión instalación	9278286	€ 183,00

COSTANZA IDRO

Termoestufa de pellet ventilada y **hermética**

A+ | 17,0 kW-N | 12,0 kW-H₂O | 487 m³

ECODESIGN



LISTA DE PRECIOS EXTRAFLAME

Color	Código	Precio
Burdeos	1282900	€ 4.200,00
Blanco	1282901	€ 4.200,00

ACABADOS

Revestimiento en acero barnizado y cobertura en mayólica



Burdeos

Blanco

DATOS TÉCNICOS

Potencia nominal (mín-máx)

4,8 - 17,0 kW-N

Potencia rendimiento del agua (mín-máx)

2,7 - 12,0 kW-H₂O

Rendimiento (mín-máx)

92,2 - 91,9 %

Consumo horario (mín-máx)

1,1 - 3,8 kg/h

Dimensiones (LxHxP)

495x1153x593 mm

Peso neto

165 kg

Diámetro descarga de humos (Ø)

100 mm P

Capacidad total depósito

~27 kg / ~43 ℓ

Absorción eléctrica (mín-máx)

70 - 100 W

Presión de funcionamiento (bar)

3 bar

CARACTERÍSTICAS

- Cámara de combustión en acero de alto espesor
- Puerta del hogar y brasero de fundición
- Intercambiador de haz de tubos (limpieza manual)
- Cajón de ceniza extraíble
- Ventilación ambiente con salida frontal con motor independiente, excluible
- Bujía de cerámica
- Circulador con control PWM
- Seguridad térmica y de presión
- Válvula de seguridad 3 bar
- Vaso de expansión
- Salida de aire
- Transductor de presión con visualización en pantalla
- Salida para la descarga de humos: posterior

SUMINISTROS DE SERIE



TELEMANDO

Telemando IR Touch retroiluminado

PANTALLA NEGRA MASK



Pantalla Negra Mask con Wi-Fi integrado (App "Total Control 2.0")

OPCIONAL

	Código	Precio
Kit tarjeta expansión instalación	9278286	€ 183,00

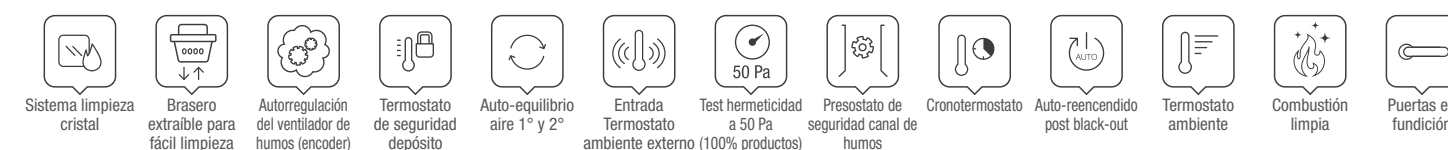

ISIDE IDRO 2.0

Termoestufa de pellet ventilada

ECODESIGN

A+ | 19,0 kW-N | 15,5 kW-H₂O | 545 m³



LISTA DE PRECIOS EXTRAFLAME

Color	Código	Precio
Burdeos	1274218	€ 4.995,00
Pergamino	1274219	€ 4.995,00
Blanco	1274220	€ 4.995,00
Ametista	1274221	€ 4.995,00

ACABADOS

Revestimiento exterior de mayólica



Burdeos Pergamino Blanco Ametista

DATOS TÉCNICOS

Potencia nominal (mín-máx) 5,3 - 19,0 kW-N	Dimensiones (LxHxP) 690x1196x628 mm	Capacidad total depósito ~35 kg / ~56 ℓ
Potencia rendimiento del agua (mín-máx) 4,0 - 15,5 kW-H ₂ O	Peso neto 255 kg	Absorción eléctrica (mín-máx) 90 - 110 W
Rendimiento (mín-máx) 92,3 - 91,6 %	Diámetro descarga de humos (Ø) 100 mm P	Presión de funcionamiento (bar) 2,5 bar
Consumo horario (mín-máx) 1,2 - 4,3 kg/h		

CARACTERÍSTICAS

- Cámara de combustión en acero de alto espesor
- Puerta del hogar y brasero de fundición
- Intercambiador de haz de tubos (limpieza manual)
- Cajón de ceniza extraíble
- Ventilación ambiente con salida frontal con motor independiente, excluible
- Seguridad térmica y de presión
- Válvula de seguridad 3 bar
- Vaso de expansión
- Salida de aire
- Transductor de presión con visualización en pantalla
- Amplia visión de fuego
- Manilla ergonómica
- Salida para la descarga de humos: posterior

SUMINISTROS DE SERIE



TELEMANDO

Telemando de 9 teclas

PANTALLA LCD

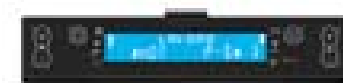

OPCIONAL

	Código	Precio
Modulo WiFi "Etiqueta blanca" (App "Total Control")	9278442	€ 267,00
Kit tarjeta expansión instalación	9278286	€ 183,00



RAFFAELLA IDRO 2.0

Termoestufa de pellet ventilada

ECODESIGN

A+ | 19,0 kW-N | 15,5 kW-H₂O | 545 m³



LISTA DE PRECIOS EXTRAFLAME

Color	Código	Precio
Burdeos	1280303	€ 4.407,00
Blanco	1280305	€ 4.407,00
Grigio luce	1280306	€ 4.407,00

ACABADOS

Revestimiento en acero barnizado



Burdeos Blanco Grigio luce

DATOS TÉCNICOS

Potencia nominal (mín-máx) 5,3 - 19,0 kW-N	Dimensiones (LxHxP) 633x1176x626 mm	Capacidad total depósito ~ 35 kg / ~56 ℓ
Potencia rendimiento del agua (mín-máx) 4,0 - 15,5 kW-H ₂ O	Peso neto 215 kg	Absorción eléctrica (mín-máx) 90 - 110 W
Rendimiento (mín-máx) 92,3 - 91,6 %	Diámetro descarga de humos (Ø) 100 mm P	Presión de funcionamiento (bar) 2,5 bar
Consumo horario (mín-máx) 1,2 - 4,3 kg/h		

CARACTERÍSTICAS

- Cámara de combustión en acero de alto espesor
- Puerta del hogar y brasero de fundición
- Intercambiador de haz de tubos (limpieza manual)
- Cajón de ceniza extraíble
- Ventilación ambiente con salida frontal con motor independiente, excluible
- Seguridad térmica y de presión
- Válvula de seguridad 3 bar
- Vaso de expansión
- Salida de aire
- Transductor de presión con visualización en pantalla
- Amplia visión de fuego
- Puerta con doble vitrocerámica
- Manilla ergonómica
- Salida para la descarga de humos: posterior

SUMINISTROS DE SERIE



TELEMANDO

Telemando de 9 teclas

PANTALLA LCD



OPCIONAL

	Código	Precio
Modulo WiFi "Etiqueta blanca" (App "Total Control")	9278442	€ 267,00
Kit tarjeta expansión instalación	9278286	€ 183,00



RAFFAELLA IDRO^{H18}

Termoestufa de pellet ventilada

ECODESIGN

A+ | 21,5** kW-N | 18,0** kW-H₂O | 615** m³



LISTA DE PRECIOS EXTRAFLAME

Color	Código	Precio
Grigio Luce	1285151	€ 4.625,00
Blanco	1285150	€ 4.625,00

ACABADOS

Revestimiento en acero barnizado



Grigio luce

Blanco

DATOS TÉCNICOS

Potencia nominal (mín-máx)

21,5 kW-N **

Potencia rendimiento del agua (mín-máx)

18,0 kW-H₂O **

Rendimiento (mín-máx)

>91,0 % **

Consumo horario (mín-máx)

5,0 kg/h **

Dimensiones (LxHxP)

635x1180x626 mm **

Peso neto

** kg

Diámetro descarga de humos (Ø)

100 mm P

Capacidad total depósito

~35 kg / ~56 ℓ **

Absorción eléctrica (mín-máx)

** W

Presión de funcionamiento (bar)

3 bar **

** Datos provisionales
en fase de homologación

CARACTERÍSTICAS

- Cámara de combustión en acero de alto espesor
- Puerta del hogar y brasero de fundición
- Intercambiador de haz de tubos (limpieza manual)
- Depósito hermético
- Cajón de ceniza extraíble
- Ventilación ambiente con salida frontal con motor independiente, excluible
- Bujía de cerámica
- Circulador con control PWM
- Seguridad termica y de presión
- Válvula de seguridad 3 bar
- Vaso de expansión
- Salida de aire
- Transductor de presión con visualización en pantalla
- Amplia visión de fuego
- Manilla ergonómica
- Salida para la descarga de humos: posterior

SUMINISTROS DE SERIE



TELEMANDO

Telemando IR Touch retroiluminado

NEGRO LCD



OPCIONAL

	Código	Precio
Modulo WiFi "Etiqueta negra" (App "Total Control 2.0")	9278451	€ 267,00
Kit tarjeta expansión instalación	9278286	€ 183,00



DIADEMA IDRO^{EVO}

Termoestufa de pellet

ECODESIGN

A+ | 28,0 kW-N | 24,1 kW-H₂O | 803 m³



LISTA DE PRECIOS EXTRAFLAME

Color	Código	Precio
Burdeos	1276804	€ 6.089,00
Blanco	1276805	€ 6.089,00

ACABADOS

Revestimiento exterior de mayólica



Burdeos

Blanco

DATOS TÉCNICOS

Potencia nominal (mín-máx)

8,0 - 28,0 kW-N

Potencia rendimiento del agua (mín-máx)

6,0 - 24,1 kW-H₂O

Rendimiento (mín-máx)

90,7 - 90,9 %

Consumo horario (mín-máx)

1,9 - 6,4 kg/h

Dimensiones (LxHxP)

619x1304x698 mm

Peso neto

257 kg

Diámetro descarga de humos (Ø)

120 mm P

Capacidad total depósito

~ 53 kg / ~84 ℓ

Absorción eléctrica (mín-máx)

100 - 120 W

Presión de funcionamiento (bar)

2,5 bar

CARACTERÍSTICAS

- Cámara de combustión en acero de alto espesor
- Puerta del hogar y brasero de fundición
- Intercambiador de haz de tubos (limpieza manual)
- Cajón de ceniza extraíble
- Sin ventilación
- Brasero autolimpiante
- Bujía de cerámica
- Seguridad termica y de presión
- Válvula de seguridad 3 bar
- Vaso de expansión
- Salida de aire
- Transductor de presión con visualización en pantalla
- Amplia visión de fuego
- Manilla ergonómica
- Salida para la descarga de humos: posterior

SUMINISTROS DE SERIE



TELEMANDO

Telemando de 9 teclas

PANTALLA LCD



OPCIONAL

	Código	Precio
Modulo WiFi "Etiqueta blanca" (App "Total Control")	9278442	€ 267,00
Kit tarjeta expansión instalación	9278286	€ 183,00



DIADEMA ACS IDRO



Termoestufa de pellet con **kit agua sanitaria incluido**

ECODESIGN

A+ | 28,4 kW-N | 25,2 kW-H₂O | 815 m³



LISTA DE PRECIOS EXTRAFLAME

Color	Código	Precio
 Burdeos	1276852	€ 6.655,00
 Blanco	1276853	€ 6.655,00

ACABADOS

Revestimiento exterior de mayólica



Burdeos

Blanco

DATOS TÉCNICOS

Potencia nominal (mín-máx)

6,7 - 28,4 kW-N

Potencia rendimiento del agua (mín-máx)

5,4 - 25,2 kW-H₂O

Rendimiento (mín-máx)

95,9 - 90,5 %

Consumo horario (mín-máx)

1,5 - 6,5 kg/h

Dimensiones (LxHxP)

619x1304x689 mm

Peso neto

259 kg

Diámetro descarga de humos (Ø)

120 mm P

Capacidad total depósito

~ 48 kg / ~76 ℓ

Absorción eléctrica (mín-máx)

100 - 120 W

Presión de funcionamiento (bar)

2,5 bar

CARACTERÍSTICAS

- Cámara de combustión en acero de alto espesor
- Puerta del hogar y brasero de fundición
- Intercambiador de haz de tubos (limpieza manual)
- Cajón de ceniza extraíble
- Sin ventilación
- Brasero autolimpiante
- Bujía de cerámica
- Tarjeta de expansión de serie
- Seguridad térmica y de presión
- Válvula de seguridad 3 bar
- Vaso de expansión
- Salida de aire
- Transductor de presión con visualización en pantalla
- Amplia visión de fuego
- Manilla ergonómica
- Salida para la descarga de humos: posterior

SUMINISTROS DE SERIE





TELEMANDO

Telemando de 9 teclas

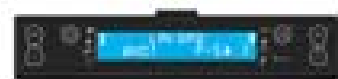
PANTALLA LCD



OPCIONAL

	Código	Precio
 Modulo WiFi "Etiqueta blanca" (App "Total Control")	9278442	€ 267,00
 Kit tarjeta expansión instalación	9278286	€ 183,00



Sistema limpieza cristal



Auto-regulación del ventilador de humos (encoder)



Termostato de seguridad depósito



Auto-equilibrio aire 1° y 2°



Presostato de seguridad canal de humos



Cronotermostato



Auto-reencendido post black-out



Combustión limpia



Puertas en fundición



ESTUFAS DE PELLET

INSERTOS EN PELLETT

LA SOLUCIÓN IDEAL PARA TU CHIMENEA

Calor, atmósfera, elegancia: la luz del fuego encendida dentro de una chimenea crea siempre una verdadera magia. Pero cada casa, cada ambiente, tiene sus exigencias y La Nordica-Extraflame ofrece a cada de estas una solución para calentar de modo eficiente y ecológico tu casa.

Los insertos por ejemplo están diseñados para sustituir una vieja chimenea abierta, aprovechando el compartimento existente y aumentando los rendimientos tanto en términos de potencia calefactora como en términos de emisiones. ¡Pero son también la solución ideal para una nueva instalación!

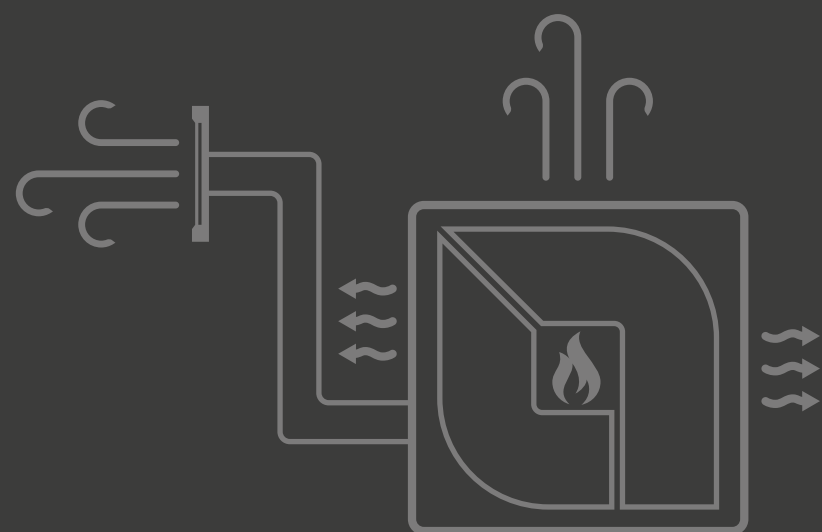

COMFORT P70 H49

Insertable de pellet ventilado

A+ | 7,1 kW-N | 205 m³



LISTA DE PRECIOS EXTRAFLAME

Color	Código	Precio
	1277200	€ 3.389,00

DIBUJOS TÉCNICOS

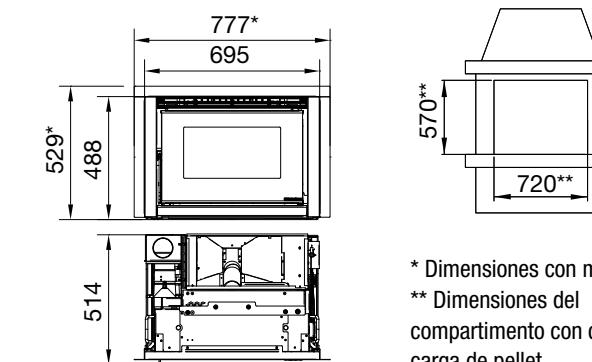

* Dimensiones con marco
** Dimensiones del compartimento con cajón de carga de pellet.

DATOS TÉCNICOS

Potencia nominal (mín-máx) 2,9 - 7,1 kW-N	Dimensiones (LxHxP) 695x488x514 mm	Capacidad total depósito ~ 10 kg / ~16 ℓ
Rendimiento (mín-máx) 91,7 - 90,0 %	Peso neto 131 kg	Absorción eléctrica (mín-máx) 80 - 100 W
Consumo horario (mín-máx) 0,7 - 1,7 kg/h	Diámetro descarga de humos (Ø) 80 mm S	

CARACTERÍSTICAS

- Hogar, puerta del hogar y brasero de fundición con motor independiente
- Intercambiador de haz de tubos (limpieza manual)
- Compartimento para cenizas extraíble
- Ventilación ambiente con salida frontal
- Sensor depósito para nivel mínimo de pellet
- Amplia visión de fuego
- Salida para la descarga de humos: superior
- Sistema simplificado para quitar el insertable
- Hogar extraíble (solo por asistencia autorizada)
- Manilla de transporte para facilitar el montaje

SUMINISTROS DE SERIE



TELEMANDO

Telemando de 9 teclas

PANTALLA LCD TÁCTIL



OPCIONAL

	Código	Precio
Modulo WiFi "Etiqueta blanca" (App "Total Control")	9278442	€ 267,00
Kit de soporte (LxHxP: 644x 373-463-563 x400)	9278306	€ 287,00
Cajón de carga pellets frontal	9278322	€ 310,00

	kW-N	VENTILACIÓN	DIMENSIÓN	PLUS
Pg 43 COMFORT P70 H49	7,1	Frontal	695 x 488 x 514	Sensor nivel pellet
Pg 44 COMFORT P70 AIR	10,0	Frontal, f.confort	670 x 530 x 561	Sensor nivel pellet, Radiomando
Pg 45 COMFORT P85	12,0	Frontal, f.confort	814 x 550 x 636	Sensor nivel pellet, Radiomando

	kW-N	CANALIZACIÓN	LONGITUD CANALIZACIÓN	PLUS
Pg 46 COMFORT PLUS CRYSTAL	11,0	1 salida, termostatizable	Hasta a 6 m	Consola táctil
Pg 47 COMFORT P85 PLUS	12,0	2 salidas, termostatizable	Hasta a 8 m cad	Sensor nivel pellet, Radiomando

	kW-N	kW-H ₂ O	VENTILACIÓN AMBIENTE	PLUS
Pg 48 COMFORT IDRO L80	19,0	14,9	Frontal, Excluíble	Sensor nivel pellet, Radiomando



COMFORT P70 AIR

Insertable de pellet ventilado

A+ | 10,0 kW-N | 287 m³



ECODESIGN

LISTA DE PRECIOS EXTRAFLAME

Color	Código	Precio
	1283400	€ 3.535,00

DIBUJOS TÉCNICOS

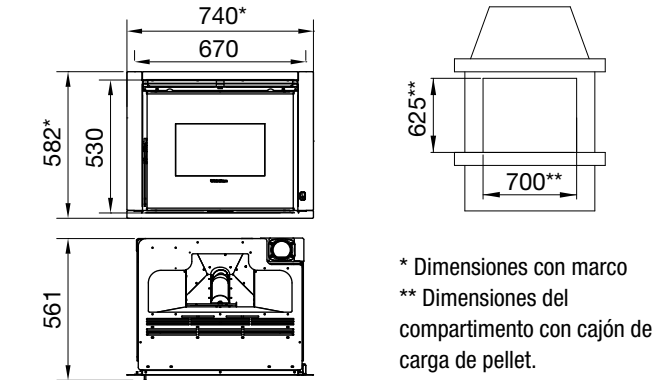

DATOS TÉCNICOS

Potencia nominal (mín-máx) 3,0 - 10,0 kW-N	Dimensiones (LxHxP) 670x530x561 mm
Rendimiento (mín-máx) 90,4 - 90,9 %	Peso neto 125 kg
Consumo horario (mín-máx) 0,7 - 2,2 kg/h	Diámetro descarga de humos (Ø) 80 mm S

Capacidad total depósito ~ 15 kg / ~24 ℓ
Absorción eléctrica (mín-máx) 23 - 75 W

CARACTERÍSTICAS

- Hogar, puerta del hogar y brasero de fundición
- Intercambiador de haz de tubos
- Compartimento para cenizas extraíble
- Ventilación ambiente con salida frontal con motor independiente, con función confort
- Sensor depósito para nivel mínimo de pellet
- Modulo emergencia
- Amplia visión de fuego
- Salida para la descarga de humos: superior
- Sistema simplificado para quitar el insertable
- Hogar extraíble (solo por asistencia autorizada)
- Manilla de transporte para facilitar el montaje

SUMINISTROS DE SERIE



OPCIONAL

	Código	Precio
Modulo WiFi "Etiqueta negra" (App "Total Control 2.0")	9278451	€ 267,00
Kit de soporte (LxHxP: 644x373-463-563 x400)	9278306	€ 287,00
Cajón de carga pellets frontal	9278446	€ 226,00
Cajón de carga de pellet superior	9278447	€ 400,00



COMFORT P85

Insertable de pellet ventilado

A++ | 12,0 kW-N | 344 m³



ECODESIGN

LISTA DE PRECIOS EXTRAFLAME

Color	Código	Precio
	1283300	€ 3.802,00

DIBUJOS TÉCNICOS

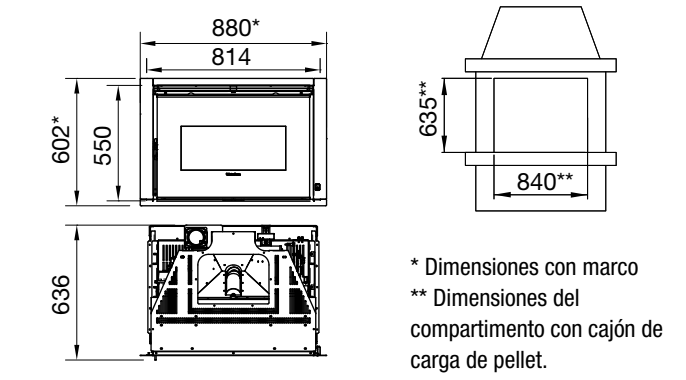

DATOS TÉCNICOS

Potencia nominal (mín-máx) 3,5 - 12,0 kW-N	Dimensiones (LxHxP) 814x550x636 mm
Rendimiento (mín-máx) 91,3 - 91,8 %	Peso neto 145 kg
Consumo horario (mín-máx) 0,8 - 2,6 kg/h	Diámetro descarga de humos (Ø) 80 mm S

Capacidad total depósito ~ 16 kg / ~25 ℓ
Absorción eléctrica (mín-máx) 25 - 100 W

CARACTERÍSTICAS

- Hogar, puerta del hogar y brasero de fundición
- Intercambiador de haz de tubos
- Compartimento para cenizas extraíble
- Ventilación ambiente con salida frontal con motor independiente, con función confort
- Sensor depósito para nivel mínimo de pellet
- Modulo emergencia
- Amplia visión de fuego
- Salida para la descarga de humos: superior
- Sistema simplificado para quitar el insertable
- Hogar extraíble (solo por asistencia autorizada)
- Manilla de transporte para facilitar el montaje

SUMINISTROS DE SERIE



OPCIONAL

	Código	Precio
Modulo WiFi "Etiqueta negra" (App "Total Control 2.0")	9278451	€ 267,00
Kit de soporte (LxHxP: 760x373-463-563x560)	9278452	€ 347,00
Cajón de carga pellets frontal	9278437	€ 226,00
Cajón de carga de pellet superior	9278443	€ 400,00



COMFORT PLUS CRYSTAL

Insertable de pellet canalizado

A+ | 11,0 kW-N | 315 m³



LISTA DE PRECIOS EXTRAFLAME

Color	Código	Precio
■	1279800	€ 4.340,00

DIBUJOSTECNICOS

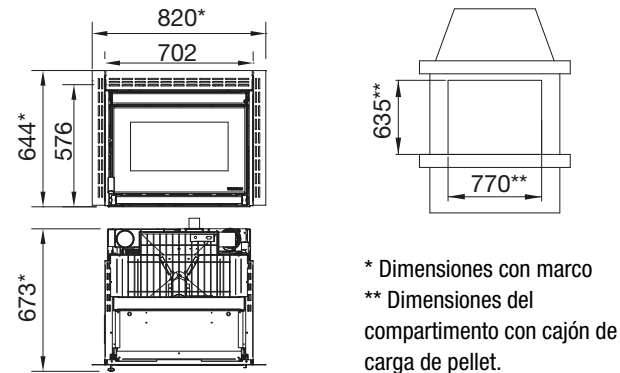

DATOS TÉCNICOS

Potencia nominal (mín-máx) 3,2 - 11,0 kW-N	Dimensiones (LxHxP) 702x576x673 mm	Capacidad total depósito ~ 16 kg / ~25 ℓ
Rendimiento (mín-máx) 96,1 - 90,8 %	Peso neto 170 kg	Absorción eléctrica (mín-máx) 100 - 130 W
Consumo horario (mín-máx) 0,7 - 2,5 kg/h	Diámetro descarga de humos (Ø) 80 mm S	

CARACTERÍSTICAS

- Hogar, puerta del hogar y brasero de fundición
- Intercambiador de haz de tubos (limpieza manual)
- Compartimento para cenizas extraíble
- Ventilación ambiente con salida frontal con motor independiente, con función confort
- Canalización con motor independiente hasta 6 metros, termostizable
- Opciones de salida para la canalización (Ø80 mm): posterior
- Sensor depósito para nivel mínimo de pellet
- Amplia visión de fuego
- Salida para la descarga de humos: superior
- Sistema simplificado para quitar el insertable
- Hogar extraíble (solo por asistencia autorizada)
- Manilla de transporte para facilitar el montaje

SUMINISTROS DE SERIE



TELEMANDO

Telemando de 9 teclas

PANTALLA LCD TÁCTIL



OPCIONAL

	Código	Precio
Modulo WiFi "Etiqueta blanca" (App "Total Control")	9278442	€ 267,00
Kit de soporte (LxHxP: 560x373-463-563x565)	9278305	€ 287,00
Cajón de carga pellets frontal	9278262	€ 227,00



COMFORT P85 PLUS

Insertable de pellet canalizado

A+ | 12,0 kW-N | 344 m³



LISTA DE PRECIOS EXTRAFLAME

Color	Código	Precio
■	1283350	€ 4.202,00

DIBUJOSTECNICOS

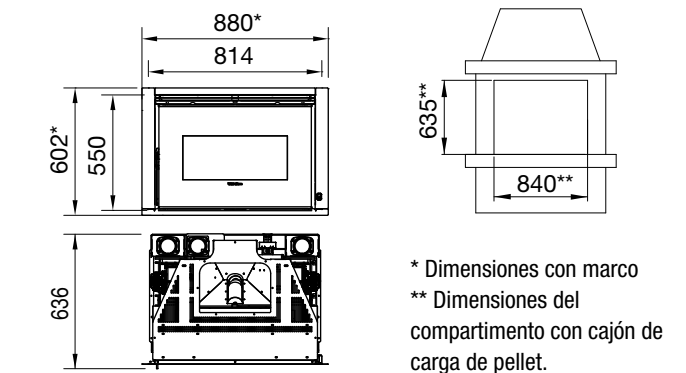

DATOS TÉCNICOS

Potencia nominal (mín-máx) 3,5 - 12,0 kW-N	Dimensiones (LxHxP) 814x550x636 mm	Capacidad total depósito ~ 16 kg / ~25 ℓ
Rendimiento (mín-máx) 92,0 - 91,1 %	Peso neto 160 kg	Absorción eléctrica (mín-máx) 75 - 150 W
Consumo horario (mín-máx) 0,8 - 2,6 kg/h	Diámetro descarga de humos (Ø) 80 mm S	

CARACTERÍSTICAS

- Hogar, puerta del hogar y brasero de fundición
- Intercambiador de haz de tubos
- Compartimento para cenizas extraíble
- Ventilación ambiente con salida frontal con motor independiente, con función confort
- Doble canalización con dos motores
- independientes hasta 8 metros, termostizable
- Opciones de salida para la canalización (Ø80 mm): posterior
- Sensor depósito para nivel mínimo de pellet
- Modulo emergencia
- Amplia visión de fuego
- Salida para la descarga de humos: superior
- Sistema simplificado para quitar el insertable
- Hogar extraíble (solo por asistencia autorizada)
- Manilla de transporte para facilitar el montaje

SUMINISTROS DE SERIE



TELEMANDO
Control con radiomando "de mano", con función termostato

OPCIONAL

	Código	Precio
Modulo WiFi "Etiqueta negra" (App "Total Control 2.0")	9278451	€ 267,00
Kit de soporte (LxHxP: 760x373-463-563x560)	9278452	€ 347,00
Cajón de carga pellets frontal	9278437	€ 226,00
Cajón de carga de pellet superior	9278443	€ 400,00



COMFORT IDRO L80

ECODESIGN

Termochimenea de pellet ventilado

A+ | 19,0 kW-N | 14,9 kW-H₂O | 545 m³



LISTA DE PRECIOS EXTRAFLAME

Color	Código	Precio
■	1282000	€ 5.049,00

DIBUJOS TÉCNICOS

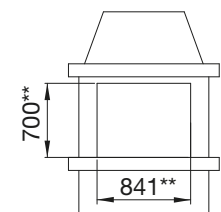
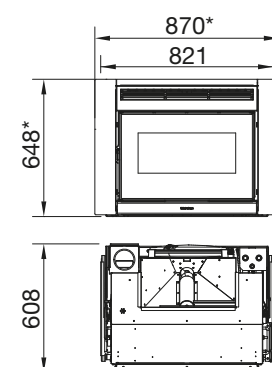

* Dimensiones con marco
** Dimensiones del compartimento con cajón de carga de pellet.

DATOS TÉCNICOS

Potencia nominal (mín-máx)
5,7 - 19,0 kW-N

Potencia rendimiento del agua (mín-máx)
4,3 - 14,9 kW-H₂O

Rendimiento (mín-máx)
91,6 - 90,4 %

Consumo horario (mín-máx)
1,3 - 4,3 kg/h

Dimensiones (LxHxP)
821x648x608 mm

Peso neto
220 kg

Diámetro descarga de humos (Ø)
100 mm S

Capacidad total depósito
~ 18 kg / ~29 ℓ

Absorción eléctrica (mín-máx)
80 - 100 W

Presión de funcionamiento (bar)
2,5 bar

CARACTERÍSTICAS

- Cámara de combustión en acero de alto espesor
- Puerta del hogar y brasero de fundición
- Intercambiador de haz de tubos con limpieza automática
- Compartimento para cenizas extraíble
- Ventilación ambiente con salida frontal con motor independiente, con función confort, excluible
- Bujía de cerámica
- Circulador con control PWM
- Sensor depósito para nivel mínimo de pellet
- Modulo emergencia
- Seguridad termica y de presión
- Válvula de seguridad 3 bar
- Vaso de expansión
- Salida de aire
- Amplia visión de fuego
- Salida para la descarga de humos: superior
- Conexiones hidráulicas parte superior
- Manilla de transporte para facilitar el montaje

SUMINISTROS DE SERIE



TELEMANDO
Control con radiomando "de mano", con función termostato

OPCIONAL

	Código	Precio
Modulo WiFi "Etiqueta blanca" (App "Total Control")	9278442	€ 267,00
Kit tarjeta expansión instalación	9278286	€ 183,00
Kit de soporte (LxHxP 760x373-463-563x560)	9278405	€ 347,00
Cajón de carga de pellet superior	9278428	€ 466,00
Cajón de carga pellets frontal L=200mm	9278418	€ 330,00
Cajón de carga pellets frontal L=300mm	9278423	€ 440,00



CALDERAS DE PELLET

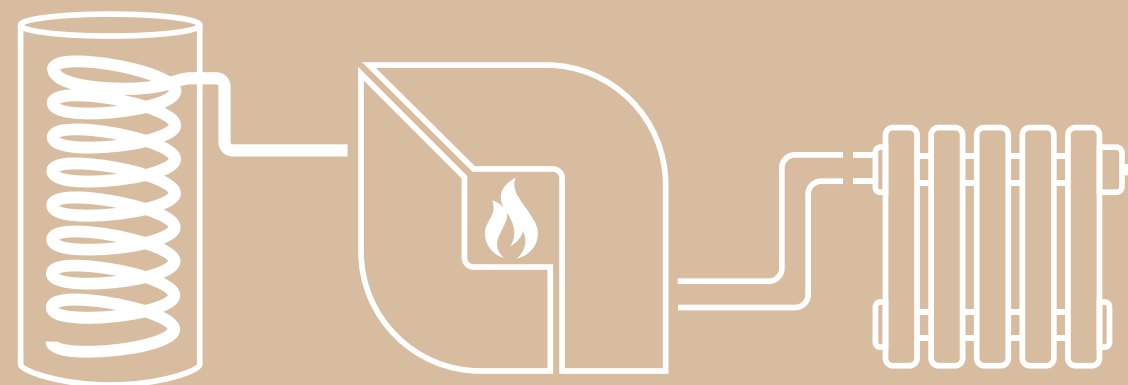

UNA FUERZA DE LA NATURALEZA AL SERVICIO DE TU CASA

Las calderas de pellet La Nordica-Extraflame son el resultado de un atento proceso de investigación e innovación que, gracias al know-how fruto de más de 50 años de experiencia en el sector, ha permitido realizar un producto innovador, versátil y eficiente capaz de calentar de modo ecológico y económico toda la casa sin renunciar a la comodidad y a la facilidad de gestión. Los eficaces sistemas de limpieza automática, los numerosos sensores de control de la combustión y de seguridad y los materiales de primera calidad seleccionados, hacen estos aparatos una solución completa y de confianza al servicio del confort para tu casa.

Es importante para la selección correcta de una caldera tener todas las informaciones sobre la habitación y sobre el tipo de instalación presente. Específicamente:

- Demanda térmica de la vivienda.
- Tipo de instalación de calefacción presente: radiadores, ventiloconvectores o paneles radiantes.
- Tipo de sistema de distribución: monotubo, bitubo o colectores.
- Indicación de si la caldera, además de estar destinada a la calefacción, servirá para la producción de agua caliente sanitaria.
- Eventual preparación o instalación de colectores

solares térmicos.

- El tipo de acumulador que resulta más adecuado: calentador sanitario o puffer.

Por tanto, un sistema proyectado correctamente garantiza:

- la completa seguridad de la casa
- un óptimo confort
- un elevado rendimiento del generador de calor
- máximo ahorro
- menor desgaste de los componentes y, consiguientemente, mayor duración de la vida útil del aparato.

	KW-N	DIMENSIÓN	SALIDA DE HUMOS	PLUS	
Pg 51	PK15	15,0	822 x 1398 x 745	100	Wifi integrado, limpieza automática
Pg 52	PK20	20,0	822 x 1398 x 745	100	Wifi integrado, limpieza automática
Pg 53	PK30	30,0	892 x 1398 x 745	120	Wifi integrado, limpieza automática

PK 15

Caldera de pellet

A+ | 15,0 kW-N | 15,0 kW-H₂O | 430 m³

ECODESIGN



LISTA DE PRECIOS EXTRAFLAME

Color	Código	Precio
Blanco/Gris	1202200	€ 5.520,00

ACABADOS

Revestimiento en acero barnizado



DATOS TÉCNICOS

Potencia nominal (mín-máx) 4,1 - 15,0 kW-N	Dimensiones (LxHxP) 822 x 1398 x 745 mm	Capacidad total depósito ~ 75 kg / ~ 119 ℓ
Potencia rendimiento del agua (mín-máx) 4,1 - 15,0 kW-H ₂ O	Peso neto 295 kg	Assorbimento elettrico (min-max) 60 - 65 W
Rendimiento (mín-máx) 87,7 - 93,0 %	Diámetro descarga de humos (Ø) 100 mm P/Lat.lz	Pressione d'esercizio 3 bar
Consumo horario (mín-máx) 1,0 - 3,4 kg/h		

CARACTERÍSTICAS

- Cámara de combustión en acero de alto espesor
- Puerta del hogar y brasero de fundición
- Intercambiador de haz de tubos con limpieza automática
- Cajón de ceniza extraíble
- Carga depósito frontal
- Brasero autolimpiante (Motor Brushless)
- Bujía de cerámica
- Circulador con control PWM
- Motoreductores brushless para carga pellet
- Sensor depósito para nivel mínimo de pellet
- Sonda montada en la cámara de combustión
- Seguridad térmica y de presión
- Válvula de seguridad 3 bar
- Vaso de expansión
- Salida de aire
- Salida para la descarga de humos: posterior, lateral izquierda
- Conexiones hidráulicas parte superior
- Ruedas para un fácil desplazamiento

SUMINISTROS DE SERIE



PANTALLA NEGRA MASK

Pantalla Negra Mask con Wi-Fi integrado (App "Total Control 2.0")

OPCIONAL

	Código	Precio
Depósito de almacenamiento de Pellets con Carga Automática Capacidad total depósito Kg 300	9208238	€ 2.478,00
Kit tarjeta expansión instalación	9278286	€ 183,00



PK 20

Caldera de pellet

A+ | 20,0 kW-N | 20,0 kW-H₂O | 573 m³

ECODESIGN



LISTA DE PRECIOS EXTRAFLAME

Color	Código	Precio
Blanco/Gris	1202300	€ 6.195,00

ACABADOS

Revestimiento en acero barnizado



DATOS TÉCNICOS

Potencia nominal (mín-máx)
5,7 - 20,0 kW-N

Potencia rendimiento del agua (mín-máx)
5,7 - 20,0 kW-H₂O

Rendimiento (mín-máx)
88,4 - 92,4 %

Consumo horario (mín-máx)
1,4 - 4,6 kg/h

Dimensiones (LxHxP)
822 x 1398 x 745 mm

Peso neto
295 kg

Diámetro descarga de humos (Ø)
100 mm P/Lat.lz

Capacidad total depósito
~ 75 kg / ~ 119 ℓ

Assorbimento elettrico (mín-máx)
60 - 65 W

Pressione d'esercizio
3 bar

CARACTERÍSTICAS

- Cámara de combustión en acero de alto espesor
- Puerta del hogar y brasero de fundición
- Intercambiador de haz de tubos con limpieza automática
- Cajón de ceniza extraíble
- Carga depósito frontal
- Brasero autolimpiante (Motor Brushless)
- Bujía de cerámica
- Circulador con control PWM
- Motores reductores brushless para carga pellet
- Sensor depósito para nivel mínimo de pellet
- Sonda montada en la cámara de combustión
- Seguridad térmica y de presión
- Válvula de seguridad 3 bar
- Vaso de expansión
- Salida de aire
- Salida para la descarga de humos: posterior, lateral izquierda
- Conexiones hidráulicas parte superior
- Ruedas para un fácil desplazamiento

SUMINISTROS DE SERIE



PANTALLA NEGRA MASK

Pantalla Negra Mask con Wi-Fi integrado (App "Total Control 2.0")

OPCIONAL

	Código	Precio
Depósito de almacenamiento de Pellets con Carga Automática Capacidad total depósito Kg 300	9208238	€ 2.478,00
Kit tarjeta expansión instalación	9278286	€ 183,00



PK 30

Caldera de pellet

A+ | 30,0 kW-N | 30,0 kW-H₂O | 860 m³

ECODESIGN



LISTA DE PRECIOS EXTRAFLAME

Color	Código	Precio
Blanco/Gris	1202400	€ 7.140,00

ACABADOS

Revestimiento en acero barnizado



DATOS TÉCNICOS

Potencia nominal (mín-máx)
8,9 - 30,0 kW-N

Potencia rendimiento del agua (mín-máx)
8,9 - 30,0 kW-H₂O

Rendimiento (mín-máx)
92,7 - 92,4 %

Consumo horario (mín-máx)
2,0 - 6,8 kg/h

Dimensiones (LxHxP)
892 x 1398 x 745 mm

Peso
310 kg

Diámetro descarga de humos (Ø)
120 mm P/Lat.lz

Capacidad total depósito
~ 75 kg / ~ 119 ℓ

Assorbimento elettrico (mín-máx)
70 - 85 W

Pressione d'esercizio
3 bar

CARACTERÍSTICAS

- Cámara de combustión en acero de alto espesor
- Puerta del hogar y brasero de fundición
- Intercambiador de haz de tubos con limpieza automática
- Cajón de ceniza extraíble
- Carga depósito frontal
- Brasero autolimpiante (Motor Brushless)
- Bujía de cerámica
- Circulador con control PWM
- Motores reductores brushless para carga pellet
- Sensor depósito para nivel mínimo de pellet
- Sonda montada en la cámara de combustión
- Seguridad térmica y de presión
- Válvula de seguridad 3 bar
- Vaso de expansión
- Salida de aire
- Salida para la descarga de humos: posterior, lateral izquierda
- Conexiones hidráulicas parte superior
- Ruedas para un fácil desplazamiento

SUMINISTROS DE SERIE



PANTALLA NEGRA MASK

Pantalla Negra Mask con Wi-Fi integrado (App "Total Control 2.0")

OPCIONAL

	Código	Precio
Depósito de almacenamiento de Pellets con Carga Automática Capacidad total depósito Kg 300	9208238	€ 2.478,00
Kit tarjeta expansión instalación	9278286	€ 183,00



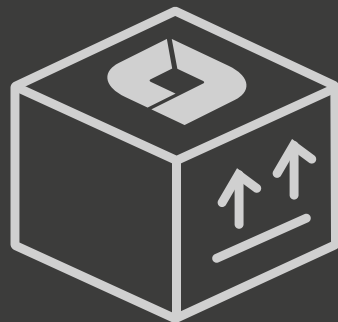

LA SOLUCIÓN IDEAL
 PARA FACILITAR
 LA INSTALACIÓN Y EL USO
 DE NUESTROS PRODUCTOS

Para satisfacer también a los
 clientes más exigentes, hemos
 enriquecido nuestro catálogo con
 importantes accesorios



DEPÓSITO DE ALMACENAMIENTO

Descripción	Código	Precio
Depósito de almacenamiento de Pellets con Carga Automática		
 <p>Depósito adicional kg 300 de acero color gris. Dimensiones: L-H-P 1190x2050x653 mm Disponible para: • PK15 • PK20 • PK30 • PR20 • PR30</p>	9208238	€ 2.478,00

ACCESORIOS ESTUFAS, TERMOPRODUCTOS, INSERTABLES, CALDERAS

Descripción	Código	Precio
Kit de Soporte Empotrables Comfort		
 <p>Kit de soporte: • Comfort Plus Crystal (LxHxP: 560x 373-463-563 x565)</p>	9278305	€ 287,00
<p>Kit de soporte: • Comfort P70 H49 • Comfort P70 Air (LxHxP: 644x 373-463-563 x400)</p>	9278306	€ 287,00
<p>Kit de soporte: • Comfort P85 • Comfort P85 Plus (LxHxP: 760x 373-463-563 x560)</p>	9278452	€ 347,00
<p>Kit de soporte: • Comfort Idro L80 (LxHxP: 760x 373-463-563 x560)</p>	9278405	€ 347,00

Cajón Frontal para Chimeneas Empotrables Comfort		
 <p>Cajón de carga pellets frontal: • Comfort Plus Crystal</p>	9278262	€ 227,00
<p>Cajón de carga pellets frontal: • Comfort P70 H49</p>	9278322	€ 310,00
<p>Cajón de carga pellets frontal: • Comfort P70</p>	9278323	€ 227,00
<p>Cajón de carga pellets frontal: • Comfort P70 Air</p>	9278446	€ 226,00
<p>Cajón de carga pellets frontal: • Comfort P85 • Comfort P85 Plus</p>	9278437	€ 226,00
<p>Cajón de carga pellets frontal L=200mm • Comfort Idro L80</p>	9278418	€ 330,00
<p>Cajón de carga pellets frontal L=300mm • Comfort Idro L80</p>	9278423	€ 440,00

Cajón Superior para Chimeneas Empotrables Comfort		
 <p>Cajón de carga de pellet superior (A) • Comfort Idro L80</p>	9278428	€ 466,00
 <p>Cajón de carga de pellet superior / lateral (B) • Comfort P70 Air</p>	9278447	€ 400,00
<p>Cajón de carga de pellet superior / lateral (B) • Comfort P85 • Comfort P85 Plus</p>	9278443	€ 400,00

ACCESORIOS ESTUFAS, TERMOPRODUCTOS, INSERTABLES, CALDERAS

	Descripción	Código	Precio
A.	Módulo remoto WiFi (Verifique la compatibilidad del producto en la página web www.lanordica-extraflame.com) Módulo para control remoto mediante sistema Wi-Fi (El dispositivo utiliza la red de Internet del lugar en el que está instalado)		
	Modulo Wi-Fi "etiqueta blanca" (A). Solo para App "Total Control"	9278442	€ 267,00
B.	Modulo Wi-Fi "etiqueta negra" (B). Solo para App "Total Control 2.0"	9278451	€ 267,00

Esquema del módulo remoto Wifi - ETIQUETA BLANCA (A)



Esquema del módulo remoto Wifi - ETIQUETA NEGRA (B)



	Mando a distancia - 5 botones Mando a distancia. Funciones: encendido / apagado / regulación de la temperatura ambiente / regulación de la potencia.	9278366	€ 33,50
	Telemando IR Touch retroiluminado Telemando IR Touch retroiluminado	9278471	€ 40,00
	Kit tarjeta de expansión instalación (Verifique la compatibilidad del producto en la página web www.lanordica-extraflame.com) Kit tarjeta de expansión instalación	9278286	€ 183,00
	Válvula mezcladora anti-condensación (Disponible sólo para termoproductos) Válvula mezcladora anti-condensación para circuito de recirculación 55°C conexión 1"	9208237	€ 225,00

ACCESORIOS ESTUFAS, TERMOPRODUCTOS, INSERTABLES, CALDERAS

	Descripción	Código	Precio
	Kit separador instalación hidráulica 1P Kit separador instalación hidráulica 1P Bomba de alta eficiencia Intercambiador de placas, Circulador, tarjeta electrónica, sondas de temperatura, Cobertura	9278386	€ 1.088,00
	Ventilation Accessory Boca de ventilación regulable blanca Ø 80 mm Dim. 150x150 mm	9278282	€ 71,00
	Kit rejilla de ventilación Kit rejilla de ventilación 120 cm2 (A) Dimensiones 446x71,4 mm Kit rejilla de ventilación 240 cm2 (B) Dimensiones 866x71,4 mm Kit rejilla de ventilación 280 cm2 (C) Dimensiones 446x116,2 mm	9278448 9278449 9278450	€ 51,00 € 80,00 € 76,50
	Kit Cristal NightView El nuevo cristal cerámico ROBAX® NightView negro translúcido, un producto desarrollado por SCHOTT y probado en colaboración con el grupo La Nordica-Extraflame, no solo suaviza la luminosidad y la vivacidad de las llamas, sino que también esconde a la vista el interior de la estufa, una vez que se apaga el hogar. Disponible para: • Amika (German - Design - Award - Winner 2021) • Debby • Debby CX	9278468	€ 107,00

La calidad y solidez de los materiales,
la armonía de las líneas,
el cuidado en la realización
y la seguridad en el uso.
Con estas premisas
nacen los productos de leña
«La Nordica-Extraflame».

ESTUFAS DE LEÑA HIGH PERFORMANCE

ALTOS RENDIMIENTOS Y BAJAS EMISIONES PARA UN ESTILO INCONFUNDIBLE

La amplia variedad de estufas de leña y los finos acabados presentes en nuestro catálogo, te permiten elegir el producto adecuado que se adapte perfectamente al estilo de tu hogar, ahorrando dinero y respetando el medio ambiente.



Lo sabemos bien, nosotros de La Nordica-Extraflame que desde hace años fabricamos e introducimos en el mercado estufas de leña cada vez más rendidoras y avanzadas. Innovaciones que permiten una perfecta combustión de la leña, disminuyendo drásticamente los desperdicios, una modernización tecnológica constante para la gestión óptima del producto siempre cuidadoso de las exigencias del consumidor, al ahorro y respeto del ambiente.

		KW-N	SALIDA DE HUMOS	REVESTIMIENTO	PLUS
Pg 61	EMILIANA	6,5	120 S	Mayólica	Diseño clásico
Pg 62	HELGA EVO	7,3	130 S	Mayólica/Piedra	Redonda
Pg 63	FEDORA	8,3	130 S	Mayólica	Diseño clásico
Pg 64	FLÒ	8,3	150 S	Mayólica	Ventilación frontal
Pg 65	WANDA EVO	8,5	160 S	Mayólica	Canalizada (2 salidas tras.)
Pg 66	WANDA CLASSIC EVO	8,5	160 S	Mayólica	Canalizada (2 salidas tras.)
Pg 67	MARIAROSA	8,6	150 S / P	Mayólica/Piedra	Placas de cocción
Pg 68	MARIAROSA - MAIOLICA	8,6	150 S / P	Mayólica	Placas de cocción
Pg 69	STEFANY FORNO BII	10,6	150 S	Mayólica/Piedra	Horno extraíble
Pg 70	SVEZIA NEW BII	10,6	150 S / P	Mayólica/Piedra	Compartimento calentaplatos
Pg 71	NORVEGIA NEW BII	10,6	150 S / P	Acier	Compartimento calentaplatos
Pg 72	CONCITA	11,8	150 S	Mayólica	Sistema de recuperación de calor

EMILIANA

Estufa de leña

A+ | 6,5 kW-N | 186 m³



LISTA DE PRECIOS LA NORDICA

Color	Código	Precio
Burdeos	7112600	€ 1.525,00
Blanco Infinity	7112603	€ 1.525,00

ACABADOS

Revestimiento exterior de mayólica



DATOS TÉCNICOS

Potencia nominal 6,5 kW-N	Dimensiones (LxHxP) 453x950x490 mm	Dimensión boca fuego (LxH) 210x255 mm	Leña longitud máx 23 cm
Rendimiento 88,7 %	Peso neto 140 kg	Dimensiones hogar (LxHxP) 273x330x320 mm	
Consumo horario 1,7 kg/h	Diámetro descarga de humos (Ø) 120 mm S		

CARACTERÍSTICAS

- Cenicero extraíble
- Revestimiento interior del hogar de fundición
- Puertas, cabecera, base y bastidor de fundición esmaltado
- Aire primario y secundario regulables
- Sistema de post-combustión (bajísimas emisiones)
- Cristal cerámico
- Revestimiento de mayólica artesanal

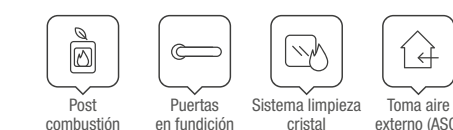

OPTIONAL

	Código	Precio
Anillo toma aire exterior Ø 100 mm racor de aire	6035510	€ 8,00

HELGA EVO



Estufa de leña

ECODESIGN

A+ | 7,3 kW-N | 209 m³



LISTA DE PRECIOS LA NORDICA

Color	Código	Precio
 Burdeos	7117860	€ 2.310,00
 Titanio	7117867	€ 2.310,00
 Piedra natural	7117862	€ 2.515,00

ACABADOS

Revestimiento externo de mayólica o piedra natural



Burdeos

Titanio

Piedra natural

DATOS TÉCNICOS

Potencia nominal 7,3 kW-N	Dimensiones (LxHxP) 524x1122x509 mm	Dimensión boca fuego (LxH) 327x360 mm	Leña longitud máx 28 cm
Rendimiento 86,8 %	Peso neto 165 - PT 183 kg	Dimensiones hogar (LxHxP) 318x415x370 mm	
Consumo horario 2,0 kg/h	Diámetro descarga de humos (Ø) 130 mm S		

CARACTERÍSTICAS

- Cenicero extraíble
- Hogar con llama vertical
- Revestimiento interior del hogar de fundición y Nordiker
- Puerta, cabecera y base de fundición esmaltada
- Aire primario y secundario regulables
- Sistema de post-combustión (bajísimas emisiones)
- Posibilidad de captar el aire comburente del exterior
- Cristal cerámico curvo
- Ampla visión de fuego

FEDORA



Estufa de leña

ECODESIGN

A+ | 8,3 kW-N | 238 m³



LISTA DE PRECIOS LA NORDICA

Color	Código	Precio
 Blanco Infinity	7112703	€ 1.765,00
 Burdeos	7112700	€ 1.765,00

ACABADOS

Revestimiento exterior de mayólica



Burdeos

Blanco Infinity

DATOS TÉCNICOS

Potencia nominal 8,3 kW-N	Dimensiones (LxHxP) 559x1035x547 mm	Dimensión boca fuego (LxH) 315x285 mm	Leña longitud máx 30 cm
Rendimiento 86,4 %	Peso neto 175 kg	Dimensiones hogar (LxHxP) 377x368x362 mm	
Consumo horario 2,3 kg/h	Diámetro descarga de humos (Ø) 130 mm S		

CARACTERÍSTICAS

- Cenicero extraíble
- Revestimiento interior del hogar de fundición
- Puertas, cabecera, base y bastidor de fundición esmaltado
- Aire primario y secundario regulables
- Sistema de post-combustión (bajísimas emisiones)
- Cristal cerámico
- Revestimiento de mayólica artesanal

OPTIONAL

	Código	Precio
 Anillo toma aire exterior Ø 100 mm racor de aire	6035510	€ 8,00



Nótese bien. El hierro fundido esmaltado, cuando se usa correctamente, tiene una vida casi ilimitada y requiere un mantenimiento mínimo.



FLÒ

Estufa de leña ventilada

A+ | 8,3 kW-N | 238 m³



LISTA DE PRECIOS LA NORDICA

Color	Código	Precio
<input type="checkbox"/> Blanco Infinity	7114500	€ 2.610,00
<input checked="" type="checkbox"/> Burdeos	7114510	€ 2.610,00

ACABADOS

Revestimiento exterior de mayólica



Blanco Infinity



Burdeos

ECODESIGN

DATOS TÉCNICOS

Potencia nominal 8,3 kW-N	Dimensiones (LxHxP) 678x1200x560 mm	Dimensión boca fuego (LxH) 326x347 mm	Leña longitud máx 30 cm
Rendimiento 85,0 %	Peso neto 194 kg	Dimensiones hogar (LxHxP) 300x400x360 mm	Absorción eléctrica 50 W
Consumo horario 2,3 kg/h	Diámetro descarga de humos (Ø) 150 mm S		

CARACTERÍSTICAS

- Cenicero extraíble
- Hogar con llama vertical
- Revestimiento interior del hogar de fundición y Nordiker
- Puerta de fundición
- Aire primario y secundario regulables
- Sistema de post-combustión (bajísimas emisiones)
- Ventilación ambiente regulable
- Posibilidad de captar el aire comburente del exterior
- Power Radiant System (PRS)
- Cristal cerámico
- Ampla visión de fuego
- Revestimiento de mayólica artesanal

SUMINISTROS DE SERIE



REGULADOR
Velocidad ventilación



Simulazione uscita aria calda



WANDA EVO

Estufa de leña canalizada con dos salidas separadas

A+ | 8,5 kW-N | 243 m³



LISTA DE PRECIOS LA NORDICA

Color	Código	Precio
<input type="checkbox"/> Blanco Infinity	7117010	€ 2.953,00

ACABADOS

Revestimiento exterior de mayólica



Blanco Infinity

DATOS TÉCNICOS

Potencia nominal 8,5 kW-N	Dimensiones (LxHxP) 716x1338x532 mm	Dimensión boca fuego (LxH) 380x255 mm	Leña longitud máx 27 cm
Rendimiento 85,1 %	Peso neto 216 kg	Dimensiones hogar (LxHxP) 350x280x285 mm	Absorción eléctrica 120 W
Consumo horario 2,3 kg/h	Diámetro descarga de humos (Ø) 160 mm S		

CARACTERÍSTICAS

- Cenicero extraíble
- Revestimiento interior del hogar de fundición y Nordiker
- Puerta y estructura de fundición
- Posibilidad de elegir manualmente si introducir aire en la habitación o en conductos.
- Aire primario y secundario regulables con un solo registro
- Sistema de post-combustión (bajísimas emisiones)
- Ventilación ambiente regulable con función confort
- Posibilidad de captar el aire comburente del exterior
- Power Radiant System (PRS)
- Cristal cerámico
- Revestimiento de mayólica artesanal

SUMINISTROS DE SERIE



REGULADOR
Velocidad ventilador con función confort



TELEMANDO

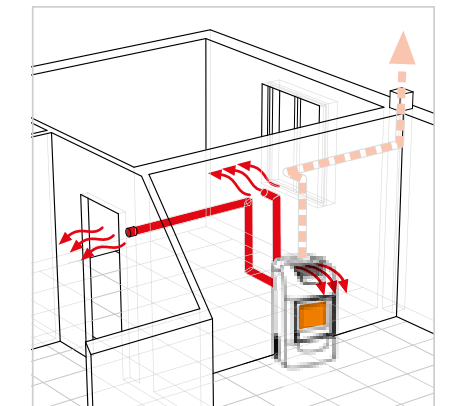

WANDA CLASSIC^{EVO}

ECODESIGN

Estufa de leña canalizada con dos salidas separadas

A+ | 8,5 kW-N | 243 m³



LISTA DE PRECIOS LA NORDICA

Color	Código	Precio
Blanco Infinity	7117014	€ 3.359,00
Burdeos	7117015	€ 3.359,00

ACABADOS

Revestimiento exterior de mayólica



Burdeos



Blanco Infinity

DATOS TÉCNICOS

Potencia nominal
8,5 kW-N

Dimensiones (LxHxP)
804x1270x530 mm

Dimensión boca fuego (LxH)
380x255 mm

Leña longitud máx
27 cm

Rendimiento
85,1 %

Peso neto
228 kg

Dimensiones hogar (LxHxP)
350x280x285 mm

Absorción eléctrica
120 W

Consumo horario
2,3 kg/h

Diámetro descarga de humos (Ø)
160 mm S

CARACTERÍSTICAS

- Cenicero extraíble
- Revestimiento interior del hogar de fundición y Nordiker
- Puerta y estructura de fundición
- Posibilidad de elegir manualmente si introducir aire en la habitación o en conductos.
- Aire primario y secundario regulables con un solo registro
- Sistema de post-combustión (bajísimas emisiones)
- Ventilación ambiente regulable con función confort
- Posibilidad de captar el aire comburente del exterior
- Power Radiant System (PRS)
- Cristal cerámico
- Revestimiento de mayólica artesanal

SUMINISTROS DE SERIE



REGULADOR
Velocidad ventilador con función confort



TELEMANDO

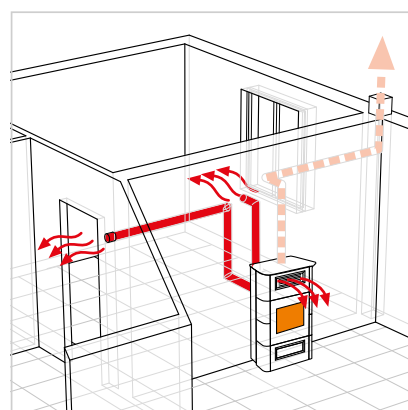

MARIAROSA

ECODESIGN

Estufa de leña con acumulador de material refractario

A+ | 8,6 kW-N | 246 m³



LISTA DE PRECIOS LA NORDICA

Color	Código	Precio
Liberty Burdeos	7113000	€ 2.180,00
Liberty Pergamino Antiguo	7113001	€ 2.180,00
Piedra natural	7113005	€ 2.180,00

ACABADOS

Revestimiento externo de mayólica o piedra natural



Liberty Burdeos



Liberty Pergamino Antiguo



Piedra natural

DATOS TÉCNICOS

Potencia nominal
8,6 kW-N

Dimensiones (LxHxP)
1030x851x650 mm

Dimensión boca fuego (LxH)
223x265 mm

Leña longitud máx
30 cm

Rendimiento
87,6 %

Peso neto
217 - PT 237 kg

Dimensiones hogar (LxHxP)
270x320x362 mm

Consumo horario
2,3 kg/h

Diámetro descarga de humos (Ø)
150 mm P/S

CARACTERÍSTICAS

- Cenicero extraíble
- Revestimiento interior del hogar de fundición
- Plancha y aros de fundición pulida
- Puertas y bastidor de fundición esmaltada
- Aire primario y secundario regulables
- Sistema de post-combustión (bajísimas emisiones)
- Acumulador de material refractario de 30 kg
- Cajón extraíble por la leña
- Cristal cerámico

MARIAROSA, LA ESTUFA CON ACUMULACIÓN CALIENTA POR MÁS TIEMPO Y TE HACE AHORRAR

¿CUÁLES SON LAS VENTAJAS DEL SISTEMA DE ACUMULACIÓN EN MATERIAL REFRACTARIO?

El sistema de acumulación de 30 kg de la estufa Mariarosa permite extender la difusión del calor hasta casi dos horas más respecto a un normal producto de irradiación de igual potencia.

De hecho, el material refractario permite atenuar el pico de temperatura máximo, mejorando el confort de tu casa, y libera el calor por más tiempo, incluso después del apagado.



MARIAROSA MAIOLICA

ECODESIGN

Estufa de leña con acumulador de material refractario

A+ | 8,6 kW-N | 246 m³



LISTA DE PRECIOS LA NORDICA

Color	Código	Precio
Blanco Infinity	7113020	€ 2.317,00
Burdeos	7113021	€ 2.317,00
Tortora	7113022	€ 2.317,00

ACABADOS

Revestimiento exterior de mayólica



Blanco Infinity

Burdeos

Tortora

DATOS TÉCNICOS

Potencia nominal 8,6 kW-N	Dimensiones (LxHxP) 1030x851x650 mm	Dimensión boca fuego (LxH) 223x265 mm	Leña longitud máx 30 cm
Rendimiento 87,6 %	Peso neto 239 kg	Dimensiones hogar (LxHxP) 270x320x362 mm	
Consumo horario 2,3 kg/h	Diámetro descarga de humos (Ø) 150 mm P/S		

CARACTERÍSTICAS

- Cenicero extraíble
- Revestimiento interior del hogar de fundición
- Plancha y aros de fundición pulida
- Puertas y bastidor de fundición esmaltada
- Aire primario y secundario regulables
- Sistema de post-combustión (bajísimas emisiones)
- Acumulador de material refractario de 30 kg
- Cajón extraíble por la leña
- Cristal cerámico

MARIAROSA, LA ESTUFA CON ACUMULACIÓN CALIENTA POR MÁS TIEMPO Y TE HACE AHORRAR

¿CUÁLES SON LAS VENTAJAS DEL SISTEMA DE ACUMULACIÓN EN MATERIAL REFRACTARIO?

El sistema de acumulación de 30 kg de la estufa Mariarosa permite extender la difusión del calor hasta casi dos horas más respecto a un normal producto de irradiación de igual potencia.

De hecho, el material refractario permite atenuar el pico de temperatura máximo, mejorando el confort de tu casa, y libera el calor por más tiempo, incluso después del apagado.



STEFANY FORNO BII

ECODESIGN

Estufa de leña

A+ | 10,6 kW-N | 303 m³



LISTA DE PRECIOS LA NORDICA

Color	Código	Precio
Burdeos	7113430	€ 3.123,00
Pergamino	7113438	€ 3.123,00
Piedra natural	7113432	€ 3.250,00

ACABADOS

Revestimiento externo de mayólica o piedra natural



Burdeos

Pergamino

Piedra natural

DATOS TÉCNICOS

Potencia nominal 10,6 kW-N	Dimensiones (LxHxP) 660x1300x586 mm	Dimensión boca fuego (LxH) 300x340 mm	Leña longitud máx 30 cm
Rendimiento 85,1 %	Peso neto 239 - PT 371 kg	Dimensiones hogar (LxHxP) 377x340x388 mm	Capacidad horno 24 l
Consumo horario 2,9 kg/h	Diámetro descarga de humos (Ø) 150 mm P/S	Dimensiones horno (LxHxP) 417x210x275 mm	

CARACTERÍSTICAS

- Cenicero extraíble
- Revestimiento interior del hogar de fundición
- Puerta de fundición esmaltada
- Aire primario y secundario regulables
- Sistema de post-combustión (bajísimas emisiones)
- Horno extraíble de acero esmaltado de porcelana de 24 l
- Compartimento por la leña
- Cristal cerámico
- Ampla visión de fuego
- Revestimiento de mayólica artesanal



SVEZIA NEW BII



Estufa de leña

ECODESIGN

A+ | 10,6 kW-N | 303 m³



LISTA DE PRECIOS LA NORDICA

Color	Código	Precio
 Burdeos	7113210	€ 2.185,00
 Piedra natural	7113212	€ 2.185,00

ACABADOS

Revestimiento en acero barnizado y mayólica o piedra natural



Burdeos



Piedra natural

DATOS TÉCNICOS

Potencia nominal 10,6 kW-N	Dimensiones (LxHxP) 607x1254x554 mm	Dimensión boca fuego (LxH) 300x340 mm	Leña longitud máx 30 cm
Rendimiento 85,1 %	Peso neto 191 - PT 203 kg	Dimensiones hogar (LxHxP) 377x340x388 mm	
Consumo horario 2,9 kg/h	Diámetro descarga de humos (Ø) 150 mm P/S		

CARACTERÍSTICAS

- Cenicero extraíble
- Revestimiento interior del hogar de fundición
- Puerta de fundición esmaltada
- Aire primario y secundario regulables
- Sistema de post-combustión (bajísimas emisiones)
- Compartimento por la leña
- Compartimento calentaplatos
- Cristal cerámico
- Ampla visión de fuego



NORVEGIA NEW BII

Estufa de leña

ECODESIGN

A+ | 10,6 kW-N | 303 m³



LISTA DE PRECIOS LA NORDICA

Color	Código	Precio
 Negro antracita	7113310	€ 2.005,00

ACABADOS

Revestimiento en acero



Negro antracita

DATOS TÉCNICOS

Potencia nominal 10,6 kW-N	Dimensiones (LxHxP) 599x1254x554 mm	Dimensión boca fuego (LxH) 300x340 mm	Leña longitud máx 30 cm
Rendimiento 85,1 %	Peso neto 188 kg	Dimensiones hogar (LxHxP) 377x340x388 mm	
Consumo horario 2,9 kg/h	Diámetro descarga de humos (Ø) 150 mm P/S		

CARACTERÍSTICAS

- Cenicero extraíble
- Revestimiento interior del hogar de fundición
- Puerta de fundición esmaltada
- Aire primario y secundario regulables
- Sistema de post-combustión (bajísimas emisiones)
- Compartimento por la leña
- Compartimento calentaplatos
- Cristal cerámico
- Ampla visión de fuego



CONCITA



Estufa de leña con sistema de acumulación de calor

A+ | 11,8 kW-N | 338 m³

ECODESIGN



LISTA DE PRECIOS LA NORDICA

Color	Código	Precio
 Blanco Infinity	7112706	€ 2.200,00
 Burdeos	7112705	€ 2.200,00

ACABADOS

Revestimiento exterior de mayólica



Blanco Infinity

Burdeos

DATOS TÉCNICOS

Potencia nominal
11,8 kW-N

Rendimiento
85,6 %

Consumo horario
3,2 kg/h

Dimensiones (LxHxP)
559x1035x569 mm

Peso neto
185 kg

Diámetro descarga de humos (Ø)
150 mm S

Dimensión boca fuego (LxH)
315x285 mm

Dimensiones hogar (LxHxP)
357x450x362 mm

Leña longitud máx
30 cm

CARACTERÍSTICAS

- Cenicero extraíble
- Revestimiento interior del hogar de fundición y Nordiker
- Puertas, cabecera, base y bastidor de fundición esmaltado
- Aire primario y secundario regulables
- Sistema de post-combustión (bajísimas emisiones)
- Sistema EPS para recuperación de calor con tubo esmaltado

- (Ø 150 H 500) con turbulador interno
- Cristal cerámico
- Revestimiento de mayólica artesanal

SUMINISTROS DE SERIE



Tubo EPS
Sistema de
recuperación
de calor



Post
combustión



Puertas
en fundición



Sistema limpieza
cristal



Toma aire
externo (ASC)



Nótese bien. El hierro fundido esmaltado, cuando se usa correctamente, tiene una vida casi ilimitada y requiere un mantenimiento mínimo.

ESTUFAS DE LEÑA CAST IRON

ELEVADOS RENDIMIENTOS PARA UN ESTILO ATEMPORAL

La Nordica-Extraflame desde siempre utiliza la mejor Fundición para la fabricación de sus productos. Gracias al elevado coeficiente de tensión térmica que permite mantener inalteradas las formas, la fundición es el material perfecto para las estufas: resistente al calor e impactos, adecuado para ceder el calor difundiendo a lo largo del ambiente. Además es absolutamente ecológico porque es completamente reciclable. Para los productos de la gama se proponen el acabado esmaltado, que garantiza una estética con duración ilimitada y con mantenimiento mínimo, o pintado.

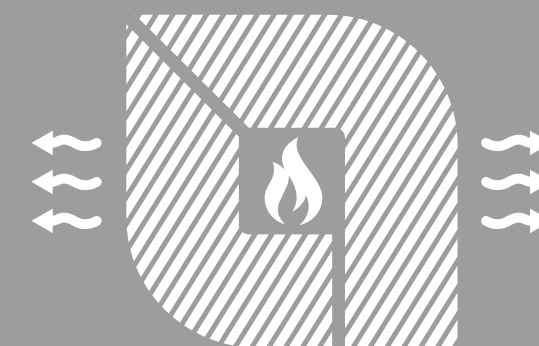

N.B.

La fundición esmaltada, si se usa correctamente, tiene una duración casi ilimitada y requiere un mínimo mantenimiento

		kW-N	SALIDA DE HUMOS	PLUS
Pg 74	BRIGITTA GB	4,7	120 S	Dimensiones mínimas - Diseño moderno
Pg 75	CANDY 4.0	6,2	120 S / P	Dimensiones mínimas - Diseño moderno
Pg 76	GIULIETTA X 4.0	6,5	120 S / P	Dimensiones mínimas - Calidad/precio
Pg 77	ISSETTA CON CERCHI EVO 4.0	7,3	150 S / P	Dimensiones mínimas - círculos para hornear
Pg 78	ISSETTA EVO 4.0	7,3	150 S / P	Dimensiones mínimas - Puerta de carga lateral
Pg 79	MARLENA	7,5	130 S	Estufa redonda - Tirador ergonómico
Pg 80	JENNIFER	7,5	150 S	Leñas 50 cm - Base con soporte de madera
Pg 81	JENNIFER PRS	8,0	150 S	Leñas 50 cm - Sistema Power Radiant System
Pg 82	ISOTTA FORNO EVO	9,7	150 S	Carga lateral - Horno
Pg 83	ISOTTA CON CERCHI EVO	11,9	150 S / P	Carga lateral - Círculos para hornear
Pg 84	ISOTTA EVO	11,9	150 S / P	Carga lateral

BRIGITTA GB

Estufa de leña de fundición

A+ | 4,7 kW-N | 134 m³



LISTA DE PRECIOS LA NORDICA

Color	Código	Precio
 Negro antracita	7119401	€ 784,00

ACABADOS

Estufa de fundición esmaltada



DATOS TÉCNICOS

Potencia nominal 4,7 kW-N	Dimensiones (LxHxP) 404x640x397 mm	Dimensión boca fuego (LxH) 233x214 mm	Leña longitud máx 25 cm
Rendimiento 81,0 %	Peso neto 70 kg	Dimensiones hogar (LxHxP) 330x294x215 mm	
Consumo horario 1,4 kg/h	Diámetro descarga de humos (Ø) 120 mm S		

CARACTERÍSTICAS

- Cenicero extraíble
- Estructura enteramente de fundición esmaltado
- Aire primario y secundario regulables
- Sistema de post-combustión (bajísimas emisiones)
- Cristal cerámico
- Pequeñas dimensiones para inserción en espacios reducidos



Nótese bien. El hierro fundido esmaltado, cuando se usa correctamente, tiene una vida casi ilimitada y requiere un mantenimiento mínimo.

CANDY 4.0

Estufa de leña de fundición

A+ | 6,2 kW-N | 177 m³



LISTA DE PRECIOS LA NORDICA

Color	Código	Precio
 Negro antracita	7119301	€ 930,00

ACABADOS

Estufa de fundición esmaltada



DATOS TÉCNICOS

Potencia nominal 6,2 kW-N	Dimensiones (LxHxP) 404x890x397 mm	Dimensión boca fuego (LxH) 233x315 mm	Leña longitud máx 30 cm
Rendimiento 85,1 %	Peso neto 85 kg	Dimensiones hogar (LxHxP) 330x356x215 mm	
Consumo horario 1,7 kg/h	Diámetro descarga de humos (Ø) 120 mm S		

CARACTERÍSTICAS

- Cenicero extraíble
- Estructura enteramente de fundición esmaltado
- Aire primario y secundario regulables
- Sistema de post-combustión (bajísimas emisiones)
- Cristal cerámico



Nótese bien. El hierro fundido esmaltado, cuando se usa correctamente, tiene una vida casi ilimitada y requiere un mantenimiento mínimo.

GIULIETTA X 4.0

Estufa de leña de fundición

A+ | 6,5 kW-N | 186 m³



LISTA DE PRECIOS LA NORDICA

Color	Código	Precio
■ Negro antracita	7119201	€ 1.225,00

ACABADOS

Estufa de fundición esmaltada



DATOS TÉCNICOS

Potencia nominal 6,5 kW-N	Dimensiones (LxHxP) 487x706x430 mm	Dimensión boca fuego (LxH) 235x260 mm	Leña longitud máx 30 cm
Rendimiento 81,7 %	Peso neto 115 kg	Dimensiones hogar (LxHxP) 350x290x225 mm	
Consumo horario 1,9 kg/h	Diámetro descarga de humos (Ø) 120 mm P/S		

CARACTERÍSTICAS

- Cenicero extraíble
- Estructura enteramente de fundición esmaltado
- Aire primario y secundario regulables
- Sistema de post-combustión (bajísimas emisiones)
- Cristal cerámico



Nótese bien. El hierro fundido esmaltado, cuando se usa correctamente, tiene una vida casi ilimitada y requiere un mantenimiento mínimo.



ISETTA CON CERCHI EVO 4.0

Estufa de leña de fundición

A+ | 7,3 kW-N | 209 m³



LISTA DE PRECIOS LA NORDICA

Color	Código	Precio
■ Negro antracita	7119012	€ 1.830,00

ACABADOS

Estufa de fundición esmaltada



DATOS TÉCNICOS

Potencia nominal 7,3 kW-N	Dimensiones (LxHxP) 660x760x590 mm	Dimensión boca fuego (LxH) 380x225 mm	Leña longitud máx 28 cm
Rendimiento 83,6 %	Peso neto 167 kg	Dimensiones hogar (LxHxP) 439x280x200 mm	
Consumo horario 2,0 kg/h	Diámetro descarga de humos (Ø) 150 mm P/S		

CARACTERÍSTICAS

- Cenicero extraíble
- Plancha y aros de fundición pulida
- Estructura enteramente de fundición esmaltado
- Aire primario y secundario regulables
- Sistema de post-combustión (bajísimas emisiones)
- Puerta de carga frontal y lateral
- Cristal cerámico



Nótese bien. El hierro fundido esmaltado, cuando se usa correctamente, tiene una vida casi ilimitada y requiere un mantenimiento mínimo.



ISETTA EVO 4.0

Estufa de leña de fundición

A+ | 7,3 kW-N | 209 m³

ECODESIGN



LISTA DE PRECIOS LA NORDICA

Color	Código	Precio
■ Negro antracita	7119002	€ 1.550,00

ACABADOS

Estufa de fundición esmaltada

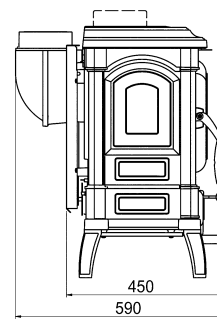

DATOS TÉCNICOS

Potencia nominal 7,3 kW-N	Dimensiones (LxHxP) 660x706x590 mm	Dimensión boca fuego (LxH) 380x225 mm	Leña longitud máx 28 cm
Rendimiento 83,6 %	Peso neto 160 kg	Dimensiones hogar (LxHxP) 439x280x200 mm	
Consumo horario 2,0 kg/h	Diámetro descarga de humos (Ø) 150 mm P/S		

CARACTERÍSTICAS

- Cenicero extraíble
- Estructura enteramente de fundición esmaltado
- Aire primario y secundario regulables
- Sistema de post-combustión (bajísimas emisiones)
- Puerta de carga frontal y lateral
- Cristal cerámico



Nótese bien. El hierro fundido esmaltado, cuando se usa correctamente, tiene una vida casi ilimitada y requiere un mantenimiento mínimo.



MARLENA

Estufa de leña de fundición

A+ | 7,5 kW-N | 215 m³

ECODESIGN



LISTA DE PRECIOS LA NORDICA

Color	Código	Precio
■ Negro antracita	7119350	€ 1.835,00

ACABADOS

Estufa de fundición esmaltada



DATOS TÉCNICOS

Potencia nominal 7,5 kW-N	Dimensiones (LxHxP) 465x1060x475 mm	Dimensión boca fuego (LxH) 270x375 mm	Leña longitud máx 30 cm
Rendimiento 86,5 %	Peso neto 140 kg	Dimensiones hogar (LxHxP) 295x420x310 mm	
Consumo horario 2,0 kg/h	Diámetro descarga de humos (Ø) 130 mm S		

CARACTERÍSTICAS

- Cenicero extraíble
- Revestimiento interior del hogar de fundición y Nordiker
- Estructura enteramente de fundición esmaltado
- Aire primario y secundario regulables con un solo registro
- Sistema de post-combustión (bajísimas emisiones)
- Posibilidad de captar el aire comburente del exterior
- Cristal cerámico curvo
- Ampla visión de fuego
- Manilla ergonómica

OPTIONAL

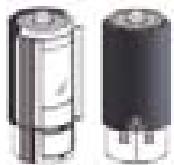
	Pantalla de protección posterior contra el calor Pantalla de protección contra el calor, tiene que ser montado en la parte posterior de la estufa, permite de acercar la estufa hasta 10 centímetros de las paredes combustibles	Código 7119353	Precio € 104,00
---	---	-------------------	--------------------



Nótese bien. El hierro fundido esmaltado, cuando se usa correctamente, tiene una vida casi ilimitada y requiere un mantenimiento mínimo.

JENNIFER

Estufa de leña de fundición

ECODESIGN

A+ | 7,5 kW-N | 215 m³



LISTA DE PRECIOS LA NORDICA

Color	Código	Precio
 Negro antracita	7119600	€ 1.495,00

ACABADOS

Estufa de fundición esmaltada



DATOS TÉCNICOS

Potencia nominal 7,5 kW-N	Dimensiones (LxHxP) 702x870x426 mm	Dimensión boca fuego (LxH) 532x212 mm	Leña longitud máx 50 cm
Rendimiento 81,5 %	Peso neto 141 kg	Dimensiones hogar (LxHxP) 630x320x255 mm	
Consumo horario 2,2 kg/h	Diámetro descarga de humos (Ø) 150 mm S		

CARACTERÍSTICAS

- Cenicero extraíble
- Revestimiento interior del hogar de fundición y Nordiker
- Estructura enteramente de fundición esmaltado
- Aire primario y secundario regulables
- Sistema de post-combustión (bajísimas emisiones)
- Posibilidad de captar el aire comburente del exterior
- Compartimento por la leña
- Cristal cerámico
- Posibilidad de carga de leña de 50cm



Nótese bien. El hierro fundido esmaltado, cuando se usa correctamente, tiene una vida casi ilimitada y requiere un mantenimiento mínimo.



JENNIFER PRS

Estufa de leña de fundición

ECODESIGN

A+ | 8,0 kW-N | 229 m³



LISTA DE PRECIOS LA NORDICA

Color	Código	Precio
 Negro antracita	7119610	€ 1.950,00

ACABADOS

Estufa de fundición esmaltada



DATOS TÉCNICOS

Potencia nominal 8,0 kW-N	Dimensiones (LxHxP) 702x1446x550 mm	Dimensión boca fuego (LxH) 532x212 mm	Leña longitud máx 50 cm
Rendimiento 87,3 %	Peso neto 188 kg	Dimensiones hogar (LxHxP) 630x320x255 mm	
Consumo horario 2,0 kg/h	Diámetro descarga de humos (Ø) 150 mm S		

CARACTERÍSTICAS

- Cenicero extraíble
- Revestimiento interior del hogar de fundición y Nordiker
- Estructura enteramente de fundición esmaltado
- Aire primario y secundario regulables
- Sistema de post-combustión (bajísimas emisiones)
- Posibilidad de captar el aire comburente del exterior
- Power Radiant System (PRS)
- Cristal cerámico
- Posibilidad de carga de leña de 50cm



Nótese bien. El hierro fundido esmaltado, cuando se usa correctamente, tiene una vida casi ilimitada y requiere un mantenimiento mínimo.



ISOTTA FORNO EVO

ECODESIGN

Estufa de leña de fundición

A+ | 9,7 kW-N | 278 m³



LISTA DE PRECIOS LA NORDICA

Color	Código	Precio
■ Negro antracita	7119104	€ 3.340,00

ACABADOS

Estufa de fundición esmaltada



DATOS TÉCNICOS

Potencia nominal 9,7 kW-N	Dimensiones (LxHxP) 795x1244x530 mm	Dimensión boca fuego (LxH) 519x305 mm	Leña longitud máx 30 cm
Rendimiento 87,7 %	Peso neto 300 kg	Dimensiones hogar (LxHxP) 546x360x290 mm	Capacidad horno 39 l
Consumo horario 2,6 kg/h	Diámetro descarga de humos (Ø) 150 mm S	Dimensiones horno (LxHxP) 443x290x305 mm	

CARACTERÍSTICAS

- Cenicero extraíble
- Estructura enteramente de fundición esmaltado
- Aire primario y secundario regulables
- Sistema de post-combustión (bajísimas emisiones)
- Horno de acero esmaltado de porcelana de 39 l con interior de piedra volcánica
- Rejilla de horno cromada
- Puerta de carga frontal y lateral
- Cristal cerámico

SUMINISTROS DE SERIE



BANDEJA ESMALTADA (1 pieza)



REJILLA HORNO CROMADA (1 pieza)



Post
combustión



Puertas
en fundición



Sistema limpieza
cristal

OPTIONAL

	Code	Price
 Bandeja esmaltada Dimensiones: mm. 385x294	1119000	€ 39,00

Nótese bien. El hierro fundido esmaltado, cuando se usa correctamente, tiene una vida casi ilimitada y requiere un mantenimiento mínimo.

ISOTTA CON CERCHI EVO

ECODESIGN

Estufa de leña de fundición

A+ | 11,9 kW-N | 338 m³



LISTA DE PRECIOS LA NORDICA

Colour	Código	Precio
■ Negro antracita	7119111	€ 2.120,00

ACABADOS

Estufa de fundición esmaltada



DATOS TÉCNICOS

Potencia nominal 11,9 kW-N	Dimensiones (LxHxP) 790x830x660 mm	Dimensión boca fuego (LxH) 519x305 mm	Leña longitud máx 30 cm
Rendimiento 82,0 %	Peso neto 216 kg	Dimensiones hogar (LxHxP) 597x360x290 mm	
Consumo horario 3,2 kg/h	Diámetro descarga de humos (Ø) 150 mm P/S		

CARACTERÍSTICAS

- Cenicero extraíble
- Plancha y aros de fundición pulida
- Estructura enteramente de fundición esmaltado
- Aire primario y secundario regulables
- Sistema de post-combustión (bajísimas emisiones)
- Puerta de carga frontal y lateral
- Cristal cerámico



Post
combustión



Puertas
en fundición



Sistema limpieza
cristal

Nótese bien. El hierro fundido esmaltado, cuando se usa correctamente, tiene una vida casi ilimitada y requiere un mantenimiento mínimo.

ISOTTA EVO

Estufa de leña de fundición

A+ | 11,9 kW-N | 338 m³

ECODESIGN



LISTA DE PRECIOS LA NORDICA

Color	Código	Precio
 Negro antracita	7119101	€ 1.890,00

ACABADOS

Estufa de fundición esmaltada

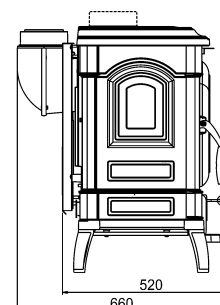

DATOS TÉCNICOS

Potencia nominal 11,9 kW-N	Dimensiones (LxHxP) 790x775x660 mm	Dimensión boca fuego (LxH) 519x305 mm	Leña longitud máx 30 cm
Rendimiento 82,0 %	Peso neto 205 kg	Dimensiones hogar (LxHxP) 597x360x290 mm	
Consumo horario 3,2 kg/h	Diámetro descarga de humos (Ø) 150 mm P/S		

CARACTERÍSTICAS

- Cenicero extraíble
- Estructura enteramente de fundición esmaltado
- Aire primario y secundario regulables
- Sistema de post-combustión (bajísimas emisiones)
- Puerta de carga frontal y lateral
- Cristal cerámico



Nótese bien. El hierro fundido esmaltado, cuando se usa correctamente, tiene una vida casi ilimitada y requiere un mantenimiento mínimo.

ESTUFAS DE LEÑA EVERGREEN



50 AÑOS DE HISTORIA, UN ESTILO INCONFUNDIBLE

La amplia variedad de estufas de leña y los finos acabados presentes en nuestro catálogo, te permiten elegir el producto adecuado que se adapte perfectamente al estilo de tu hogar, ahorrando dinero y respetando el medio ambiente.

		KW-N	SALIDA DE HUMOS	REVESTIMIENTO	PLUS
Pg 86	MIGNON	4,0	100 S	Acero esmaltado	Económica
Pg 87	SUPER JUNIOR	5,0	120 S	Acero esmaltado	Visión llama
Pg 88	SUPER MAX	6,0	120 S	Acero esmaltado	Visión llama
Pg 89	TEA	6,6	120 S	Acero esmaltado	Calidad/precio
Pg 90	ASIA BII	6,0	120 S	Piedra	Diseño moderno
Pg 91	FULVIA	6,0	120 S	Mayólica / Piedra	Diseño clásico
Pg 92	FULVIA FORNO	6,0	120 S	Mayólica / Piedra	Horno para cocinar
Pg 93	GAIA	6,0	120 S	Mayólica	Diseño clásico
Pg 94	GAIA FORNO	6,0	120 S	Mayólica	Horno para cocinar
Pg 95	GEMMA	6,0	120 S	Mayólica / Piedra	Adaptabilidad
Pg 96	GEMMA FORNO	7,2	120 S	Mayólica / Piedra	Horno para cocinar
Pg 97	DORELLA L8 X	6,8	120 S	Mayólica / Piedra	Calidad/precio
Pg 98	ESTER BII	7,5	130 S	Piedra	Diseño moderno
Pg 99	ESTER FORNO EVO	8,2	130 S	Piedra	Horno para cocinar
Pg 100	NICOLETTA	8,0	130 S	Mayólica	Diseño clásico
Pg 101	NICOLETTA FORNO EVO	9,1	130 S	Mayólica	Horno para cocinar
Pg 102	ROSELLA R1 BII	8,8	130 S	Mayólica / Piedra	Simplicidad de uso
Pg 103	ROSELLA PLUS	8,0	130 S	Mayólica / Piedra	Adaptabilidad
Pg 104	ROSELLA PLUS FORNO EVO	9,1	130 S	Mayólica / Piedra	Horno para cocinar



MIGNON

Estufa de leña

E | 4,0 kW-N | 115 m³



LISTA DE PRECIOS LA NORDICA Pedido mínimo 4 piezas o múltiplos

Color	Código	Precio
Blanco	1110009	€ 387,00
Brown	1110010	€ 387,00

ACABADOS

Revestimiento exterior en acero esmaltado



Blanco

Brown

DATOS TÉCNICOS

Potencia nominal 4,0 kW-N	Dimensiones (LxHxP) 378x817x417 mm	Dimensión boca fuego (LxH) 190x165 mm	Leña longitud máx 30 cm
Rendimiento 53,5 %	Peso neto 56 kg	Dimensiones hogar (LxHxP) 240x405x235 mm	
Consumo horario 1,8 kg/h	Diámetro descarga de humos (Ø) 100 mm S		

CARACTERÍSTICAS

- Cenicero extraíble
- Revestimiento interior del hogar de refractario
- Estructura enteramente de fundición esmaltado
- Tiradores de latón cromado
- Sacudidor de rejilla



Post
combustión



Puertas
en fundición

SUPER JUNIOR

Estufa de leña

A | 5,0 kW-N | 143 m³



LISTA DE PRECIOS LA NORDICA Pedido mínimo 4 piezas o múltiplos

Color	Código	Precio
Negro	7111076	€ 590,00
Verde	7111072	€ 590,00

ACABADOS

Revestimiento exterior en acero esmaltado



Negro

Verde

DATOS TÉCNICOS

Potencia nominal 5,0 kW-N	Dimensiones (LxHxP) 360x771x419 mm	Dimensión boca fuego (LxH) 215x175 mm	Leña longitud máx 30 cm
Rendimiento 80,0 %	Peso neto 64 kg	Dimensiones hogar (LxHxP) 206x280x260 mm	
Consumo horario 1,5 kg/h	Diámetro descarga de humos (Ø) 120 mm S		

CARACTERÍSTICAS

- Cenicero extraíble
- Revestimiento interior del hogar de fundición
- Puerta, cabecera, base y bastidor de fundición esmaltado
- Aire primario y secundario regulables
- Sistema de post-combustión (bajísimas emisiones)
- Cristal cerámico
- Tiradores de latón cromado
- Sacudidor de rejilla



Post
combustión



Puertas
en fundición



Sistema limpieza
cristal

SUPER MAX

Estufa de leña

ECODESIGN

A | 6,0 kW-N | 172 m³



LISTA DE PRECIOS LA NORDICA Pedido mínimo 4 piezas o múltiplos

Color	Código	Precio
Negro	7111086	€ 680,00
Verde	7111082	€ 680,00

ACABADOS

Revestimiento exterior en acero esmaltado



Negro



Verde

DATOS TÉCNICOS

Potencia nominal 6,0 kW-N	Dimensiones (LxHxP) 402x811x482 mm	Dimensión boca fuego (LxH) 215x175 mm	Leña longitud máx 30 cm
Rendimiento 80,3 %	Peso neto 75 kg	Dimensiones hogar (LxHxP) 215x315x285 mm	
Consumo horario 1,9 kg/h	Diámetro descarga de humos (Ø) 120 mm S		

CARACTERÍSTICAS

- Cenicero extraíble
- Revestimiento interior del hogar de fundición
- Puerta, cabecera, base y bastidor de fundición esmaltado
- Aire primario y secundario regulables
- Sistema de post-combustión (bajísimas emisiones)
- Cristal cerámico
- Tiradores de latón cromado
- Sacudidor de rejilla



TEA

Estufa de leña

ECODESIGN

A+ | 6,6 kW-N | 189 m³



LISTA DE PRECIOS LA NORDICA

Color	Código	Precio
Blanco	7111810	€ 732,00
Negro antracita	7111805	€ 732,00

ACABADOS

Rivestimento esterno in acciaio porcellanato



Blanco



Negro antracita

DATOS TÉCNICOS

Potencia nominal 6,6 kW-N	Dimensiones (LxHxP) 414x832x419 mm	Dimensión boca fuego (LxH) 220x215 mm	Leña longitud máx 22 cm
Rendimiento 82,0 %	Peso neto 77 kg	Dimensiones hogar (LxHxP) 228x365x278 mm	
Consumo horario 1,8 kg/h	Diámetro descarga de humos (Ø) 120 mm S		

CARACTERÍSTICAS

- Cenicero extraíble
- Revestimiento interior del hogar de refractario
- Puerta, cabecera y base de fundición
- Aire primario y secundario regulables
- Sistema de post-combustión (bajísimas emisiones)
- Cristal cerámico
- Sacudidor de rejilla

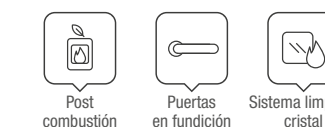

ASIA BII

Estufa de leña

A+ | 6,0 kW-N | 172 m³



LISTA DE PRECIOS LA NORDICA

Color	Código	Precio
Piedra natural	7116652	€ 1.330,00

ACABADOS

Revestimiento externo en piedra natural



Piedra natural

ECODESIGN

DATOS TÉCNICOS

Potencia nominal 6,0 kW-N	Dimensiones (LxHxP) 438x930x470 mm	Dimensión boca fuego (LxH) 230x232 mm	Leña longitud máx 30 cm
Rendimiento 81,3 %	Peso neto 159 kg	Dimensiones hogar (LxHxP) 270x328x315 mm	
Consumo horario 1,7 kg/h	Diámetro descarga de humos (Ø) 120 mm S		

CARACTERÍSTICAS

- Cenicero extraíble
- Revestimiento interior del hogar de fundición
- Puerta de fundición esmaltada
- Aire primario y secundario regulables
- Sistema de post-combustión (bajísimas emisiones)
- Compartimento por la leña
- Cristal cerámico



FULVIA

Estufa de leña

A+ | 6,0 kW-N | 172 m³



LISTA DE PRECIOS LA NORDICA

Color	Código	Precio
Liberty Burdeos	7111450	€ 1.170,00
Liberty Pergamino Antiguo	7111458	€ 1.170,00
Piedra natural	7111452	€ 1.170,00

ACABADOS

Revestimiento externo de mayólica o piedra natural



Liberty Burdeos

Liberty Pergamino Antiguo

Piedra natural

DATOS TÉCNICOS

Potencia nominal 6,0 kW-N	Dimensiones (LxHxP) 488x862x477 mm	Dimensión boca fuego (LxH) 210x255 mm	Leña longitud máx 23 cm
Rendimiento 82,0 %	Peso neto 109 - PT 119 kg	Dimensiones hogar (LxHxP) 273x370x320 mm	
Consumo horario 1,7 kg/h	Diámetro descarga de humos (Ø) 120 mm S		

CARACTERÍSTICAS

- Cenicero extraíble
- Revestimiento interior del hogar de fundición
- Puertas, cabecera y bastidor de fundición esmaltado
- Aire primario y secundario regulables
- Sistema de post-combustión (bajísimas emisiones)
- Cristal cerámico



FULVIA FORNO



Estufa de leña con horno para cocinar

A+ | 6,0 kW-N | 172 m³

ECODESIGN



LISTA DE PRECIOS LA NORDICA

Color	Código	Precio
 Liberty Burdeos	7111590	€ 1.870,00
 Liberty Pergamino Antiguo	7111598	€ 1.870,00
 Piedra natural	7111592	€ 1.870,00

ACABADOS

Revestimiento externo de mayólica o piedra natural



Liberty Burdeos Liberty Pergamino Antiguo Piedra natural

DATOS TÉCNICOS

Potencia nominal 6,0 kW-N	Dimensiones (LxHxP) 488x1288x477 mm	Dimensión boca fuego (LxH) 210x255 mm	Leña longitud máx 23 cm
Rendimiento 82,0 %	Peso neto 155 - PT 173 kg	Dimensiones hogar (LxHxP) 273x370x320 mm	Capacidad horno 19 l
Consumo horario 1,7 kg/h	Diámetro descarga de humos (Ø) 120 mm S	Dimensiones horno (LxHxP) 227x296x290 mm	

CARACTERÍSTICAS

- Cenicero extraíble
- Revestimiento interior del hogar de fundición
- Puertas, cabecera y bastidor de fundición esmaltado
- Aire primario y secundario regulables
- Sistema de post-combustión (bajísimas emisiones)
- Horno de acero esmaltado de porcelana de 19 l
- Cristal cerámico

SUMINISTROS DE SERIE



BANDEJA ESMALTADA (1 pieza)

OPTIONAL

	Código	Precio
 Bandeja esmaltada Dimensiones: mm. 210x301	1111105	€ 25,00



GAIA



Estufa de leña

A+ | 6,0 kW-N | 172 m³

ECODESIGN



LISTA DE PRECIOS LA NORDICA

Color	Código	Precio
 Burdeos	7116200	€ 1.560,00
 Pergamino	7116208	€ 1.560,00

ACABADOS

Revestimiento exterior de mayólica



Pergamino Burdeos

DATOS TÉCNICOS

Potencia nominal 6,0 kW-N	Dimensiones (LxHxP) 495x906x468 mm	Dimensión boca fuego (LxH) 210x255 mm	Leña longitud máx 23 cm
Rendimiento 82,0 %	Peso neto 133 kg	Dimensiones hogar (LxHxP) 273x370x300 mm	
Consumo horario 1,7 kg/h	Diámetro descarga de humos (Ø) 120 mm S		

CARACTERÍSTICAS

- Cenicero extraíble
- Revestimiento interior del hogar de fundición
- Puertas y bastidor de fundición esmaltada
- Aire primario y secundario regulables
- Sistema de post-combustión (bajísimas emisiones)
- Cristal cerámico
- Revestimiento de mayólica artesanal



GAIA FORNO



Estufa de leña con horno para cocinar

A+ | 6,0 kW-N | 172 m³



ECODESIGN

LISTA DE PRECIOS LA NORDICA

Color	Código	Precio
 Burdeos	7116400	€ 2.280,00
 Pergamino	7116408	€ 2.280,00

ACABADOS

Revestimiento exterior de mayólica



Pergamino

Burdeos

DATOS TÉCNICOS

Potencia nominal 6,0 kW-N	Dimensiones (LxHxP) 495x1331x468 mm	Dimensión boca fuego (LxH) 210x255 mm	Leña longitud máx 23 cm
Rendimiento 82,0 %	Peso neto 186 kg	Dimensiones hogar (LxHxP) 273x370x300 mm	Capacidad horno 19 l
Consumo horario 1,7 kg/h	Diámetro descarga de humos (Ø) 120 mm S	Dimensiones horno (LxHxP) 227x296x290 mm	

CARACTERÍSTICAS

- Cenicero extraíble
- Revestimiento interior del hogar de fundición
- Puertas y bastidor de fundición esmaltada
- Aire primario y secundario regulables
- Sistema de post-combustión (bajísimas emisiones)
- Horno de acero esmaltado de porcelana de 19 l
- Cristal cerámico
- Revestimiento de mayólica artesanal

SUMINISTROS DE SERIE



BANDEJA ESMALTADA (1 pieza)

OPTIONAL

	Código	Precio
 Bandeja esmaltada Dimensiones: mm. 210x301	1111105	€ 25,00



GEMMA





Estufa de leña

A+ | 6,0 kW-N | 172 m³



ECODESIGN

LISTA DE PRECIOS LA NORDICA

Color	Código	Precio
 Elegance Burdeos	7111600	€ 995,00
 Elegance Blanco Infinity	7111603	€ 995,00
 Liberty Pergamino Antiguo	7111658	€ 995,00
 Piedra natural	7111652	€ 995,00

ACABADOS

Revestimiento externo de mayólica o piedra natural



Elegance Burdeos

Elegance Blanco Infinity

Liberty Pergamino Antiguo

Piedra natural

DATOS TÉCNICOS

Potencia nominal 6,0 kW-N	Dimensiones (LxHxP) 460x840x495 mm	Dimensión boca fuego (LxH) 220x215 mm	Leña longitud máx 25 cm
Rendimiento 82,2 %	Peso neto 85 - PT 98 kg	Dimensiones hogar (LxHxP) 220x370x290 mm	
Consumo horario 1,7 kg/h	Diámetro descarga de humos (Ø) 120 mm S		

CARACTERÍSTICAS

- Cenicero extraíble
- Revestimiento interior del hogar de fundición
- Puertas, cabecera, base y bastidor de fundición esmaltado
- Aire primario y secundario regulables
- Sistema de post-combustión (bajísimas emisiones)
- Cristal cerámico



GEMMA FORNO

Estufa de leña con horno para cocinar

A+ | 7,2 kW-N | 206 m³



LISTA DE PRECIOS LA NORDICA

Color	Código	Precio
Elegance Burdeos	7111700	€ 1.595,00
Elegance Blanco Infinity	7111703	€ 1.595,00
Piedra natural	7111702	€ 1.595,00

ACABADOS

Revestimiento externo de mayólica o piedra natural



Elegance Burdeos



Elegance Blanco Infinity



Piedra natural

DATOS TÉCNICOS

Potencia nominal 7,2 kW-N	Dimensiones (LxHxP) 460x1207x495 mm	Dimensión boca fuego (LxH) 220x215 mm	Leña longitud máx 25 cm
Rendimiento 85,3 %	Peso neto 121 - PT 134 kg	Dimensiones hogar (LxHxP) 220x370x290 mm	Capacidad horno 19 l
Consumo horario 2,0 kg/h	Diámetro descarga de humos (Ø) 120 mm	Dimensiones horno (LxHxP) 227x296x290 mm	

CARACTERÍSTICAS

- Cenicero extraíble
- Revestimiento interior del hogar de fundición
- Puertas, cabecera, base y bastidor de fundición esmaltado
- Aire primario y secundario regulables
- Sistema de post-combustión (bajísimas emisiones)
- Horno de acero esmaltado de porcelana de 19 l
- Cristal cerámico

SUMINISTROS DE SERIE



BANDEJA ESMALTADA (1 pieza)

OPTIONAL

	Código	Precio
Bandeja esmaltada Dimensiones: mm. 210x301	1111105	€ 25,00



Post
combustión



Puertas
en fundición



Sistema limpieza
cristal

DORELLA L8 X

Estufa de leña

A | 6,8 kW-N | 195 m³



LISTA DE PRECIOS LA NORDICA

Color	Código	Precio
Liberty Burdeos	1111450	€ 969,00
Liberty Pergamino Antiguo	1111458	€ 969,00
Piedra natural	1111452	€ 969,00

ACABADOS

Revestimiento externo de mayólica o piedra natural



Liberty Burdeos



Liberty
Pergamino Antiguo



Piedra natural

DATOS TÉCNICOS

Potencia nominal 6,8 kW-N	Dimensiones (LxHxP) 465x845x491 mm	Dimensión boca fuego (LxH) 214x213 mm	Leña longitud máx 25 cm
Rendimiento 77,0 %	Peso neto 90 - PT 102 kg	Dimensiones hogar (LxHxP) 285x366x300 mm	
Consumo horario 2,1 kg/h	Diámetro descarga de humos (Ø) 120 mm S		

CARACTERÍSTICAS

- Cenicero extraíble
- Revestimiento interior del hogar de fundición
- Puertas, cabecera y base de fundición esmaltada
- Aire primario y secundario regulables
- Cristal cerámico



Post
combustión



Puertas
en fundición

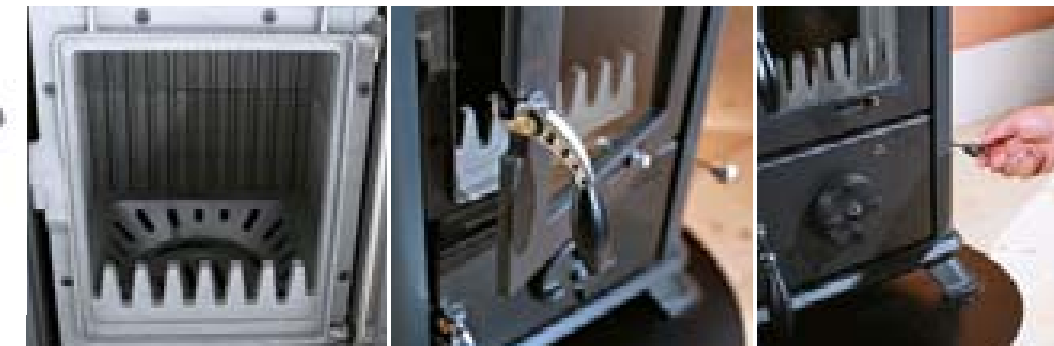

ESTER BII

Estufa de leña

ECODESIGN

A | 7,5 kW-N | 215 m³



LISTA DE PRECIOS LA NORDICA

Color	Código	Precio
Piedra natural	7116632	€ 1.900,00

ACABADOS

Revestimiento externo en piedra natural



Piedra natural

DATOS TÉCNICOS

Potencia nominal 7,5 kW-N	Dimensiones (LxHxP) 540x950x478 mm	Dimensión boca fuego (LxH) 300x350 mm	Leña longitud máx 25 cm
Rendimiento 80,0 %	Peso neto 243 kg	Dimensiones hogar (LxHxP) 295x390x300 mm	
Consumo horario 2,2 kg/h	Diámetro descarga de humos (Ø) 130 mm S		

CARACTERÍSTICAS

- Cenicero extraíble
- Revestimiento interior del hogar de fundición y Nordiker
- Puertas de fundición esmaltada
- Aire primario y secundario regulables
- Sistema de post-combustión (bajísimas emisiones)
- Cristal cerámico
- Ampla visión de fuego



ESTER FORNO EVO

Estufa de leña con horno para cocinar

ECODESIGN

A+ | 8,2 kW-N | 235 m³



LISTA DE PRECIOS LA NORDICA

Color	Código	Precio
Piedra natural	7116733	€ 3.015,00

ACABADOS

Revestimiento externo en piedra natural



Piedra natural

DATOS TÉCNICOS

Potencia nominal 8,2 kW-N	Dimensiones (LxHxP) 540x1300x478 mm	Dimensión boca fuego (LxH) 300x340 mm	Leña longitud máx 25 cm
Rendimiento 86,7 %	Peso neto 317 kg	Dimensiones hogar (LxHxP) 295x315x300 mm	Capacidad horno 22 l
Consumo horario 2,2 kg/h	Diámetro descarga de humos (Ø) 130 mm	Dimensiones horno (LxHxP) 268x238x338 mm	

CARACTERÍSTICAS

- Cenicero extraíble
- Revestimiento interior del hogar de fundición y Nordiker
- Puertas de fundición esmaltada
- Aire primario y secundario regulables
- Sistema de post-combustión (bajísimas emisiones)
- Horno de acero esmaltado de porcelana de 22 l
- Cristal cerámico
- Ampla visión de fuego

SUMINISTROS DE SERIE



BANDEJA ESMALTADA (1 pieza)



OPTIONAL

	Código	Precio
Bandeja esmaltada Dimensiones: mm. 255x348	1013024	€ 25,00

NICOLETTA

Estufa de leña

ECODESIGN

A+ | 8,0 kW-N | 229 m³



LISTA DE PRECIOS LA NORDICA

Color	Código	Precio
Burdeos	7116150	€ 2.000,00
Pergamino	7116158	€ 2.000,00
Silk Vogue Ametista	7116179	€ 2.100,00

ACABADOS

Revestimiento de mayólica, decoración a mano



Burdeos

Pergamino

Silk Vogue Ametista

DATOS TÉCNICOS

Potencia nominal 8,0 kW-N	Dimensiones (LxHxP) 587x980x572 mm	Dimensión boca fuego (LxH) 355x245 mm	Leña longitud máx 30 cm
Rendimiento 80,9 %	Peso neto 168 kg	Dimensiones hogar (LxHxP) 374x360x350 mm	
Consumo horario 2,3 kg/h	Diámetro descarga de humos (Ø) 130 mm S		

CARACTERÍSTICAS

- Cenicero extraíble
- Revestimiento interior del hogar de fundición
- Puertas de fundición esmaltada
- Aire primario y secundario regulables
- Sistema de post-combustión (bajísimas emisiones)
- Cajón extraíble por la leña
- Cristal cerámico
- Revestimiento de mayólica artesanal



NICOLETTA FORNO^{EVO}

Estufa de leña con horno para cocinar

ECODESIGN

A+ | 9,1 kW-N | 260 m³



LISTA DE PRECIOS LA NORDICA

Color	Código	Precio
Burdeos	7116380	€ 3.220,00
Silk Vogue Ametista	7116388	€ 3.320,00

ACABADOS

Revestimiento de mayólica, decoración a mano



Silk Vogue Ametista

Burdeos

DATOS TÉCNICOS

Potencia nominal 9,1 kW-N	Dimensiones (LxHxP) 587x1423x572 mm	Dimensión boca fuego (LxH) 355x245 mm	Leña longitud máx 30 cm
Rendimiento 86,0 %	Peso neto 242 kg	Dimensiones hogar (LxHxP) 379x370x327 mm	Capacidad horno 37 l
Consumo horario 2,4 kg/h	Diámetro descarga de humos (Ø) 130 mm	Dimensiones horno (LxHxP) 330x300x370 mm	

CARACTERÍSTICAS

- Cenicero extraíble
- Revestimiento interior del hogar de fundición
- Puertas de fundición esmaltada
- Aire primario y secundario regulables
- Sistema de post-combustión (bajísimas emisiones)
- Cajón extraíble por la leña
- Horno de acero esmaltado de porcelana de 37 l
- Cristal cerámico
- Revestimiento de mayólica artesanal

SUMINISTROS DE SERIE



OPTIONAL

	Código	Precio
Bandeja esmaltada Dimensiones: mm. 298x375	1014024	€ 25,00
Rejilla horno cromada Dimensiones: mm. 298x380	1014100	€ 19,00



ROSSELLA R1 BII

Estufa de leña

A | 8,8 kW-N | 252 m³

ECODESIGN



LISTA DE PRECIOS LA NORDICA

Color	Código	Precio
Liberty Burdeos	7112150	€ 1.529,00
Liberty Pergamino Antiguo	7112158	€ 1.529,00
Liberty Blanco Infinity	7112157	€ 1.529,00
Piedra natural	7112152	€ 1.529,00

ACABADOS

Revestimiento externo de mayólica o piedra natural



Liberty Burdeos Liberty Pergamino Antiguo Liberty Blanco Infinity Piedra natural

DATOS TÉCNICOS

Potencia nominal 8,8 kW-N	Dimensiones (LxHxP) 578x915x586 mm	Dimensión boca fuego (LxH) 315x285 mm	Leña longitud máx 30 cm
Rendimiento 80,0 %	Peso neto 155 - 170 PT kg	Dimensiones hogar (LxHxP) 377x420x385 mm	
Consumo horario 2,4 kg/h	Diámetro descarga de humos (Ø) 130 mm S		

CARACTERÍSTICAS

- Cenicero extraíble
- Revestimiento interior del hogar de fundición
- Puerta, cabecera y base de fundición esmaltada
- Aire primario y secundario regulables
- Sistema de post-combustión (bajísimas emisiones)
- Cristal cerámico



ROSSELLA PLUS

Estufa de leña

A+ | 8,0 kW-N | 229 m³

ECODESIGN



LISTA DE PRECIOS LA NORDICA

Color	Código	Precio
Liberty Burdeos	7112260	€ 1.575,00
Liberty Pergamino Antiguo	7112268	€ 1.575,00
Piedra natural	7112262	€ 1.575,00

ACABADOS

Revestimiento externo de mayólica o piedra natural



Liberty Burdeos Liberty Pergamino Antiguo Piedra natural

DATOS TÉCNICOS

Potencia nominal 8,0 kW-N	Dimensiones (LxHxP) 559x915x536 mm	Dimensión boca fuego (LxH) 355x245 mm	Leña longitud máx 30 cm
Rendimiento 80,9 %	Peso neto 137 - 156 PT kg	Dimensiones hogar (LxHxP) 374x325x350 mm	
Consumo horario 2,3 kg/h	Diámetro descarga de humos (Ø) 130 mm S		

CARACTERÍSTICAS

- Cenicero extraíble
- Revestimiento interior del hogar de fundición
- Puerta, cabecera y base de fundición esmaltada
- Aire primario y secundario regulables
- Sistema de post-combustión (bajísimas emisiones)
- Cajón extraíble por la leña
- Cristal cerámico



ROSSELLA PLUS FORNO EVO

Estufa de leña con horno para cocinar

ECODESIGN

A+ | 9,1 kW-N | 260 m³



LISTA DE PRECIOS LA NORDICA

Color	Código	Precio
Liberty Burdeos	7112380	€ 2.705,00
Liberty Pergamino Antiguo	7112384	€ 2.705,00
Piedra natural	7112388	€ 2.705,00

ACABADOS

Revestimiento externo de mayólica o piedra natural



Liberty Burdeos

Liberty Pergamino Antiguo

Piedra natural

DATOS TÉCNICOS

Potencia nominal 9,1 kW-N	Dimensiones (LxHxP) 559x1359x536 mm	Dimensión boca fuego (LxH) 355x245 mm	Leña longitud máx 30 cm
Rendimiento 86,0 %	Peso neto 195 - 219 PT kg	Dimensiones hogar (LxHxP) 379x370x327 mm	Capacidad horno 37 l
Consumo horario 2,4 kg/h	Diámetro descarga de humos (Ø) 130 mm S	Dimensiones horno (LxHxP) 330x300x370 mm	

CARACTERÍSTICAS

- Cenicero extraíble
- Revestimiento interior del hogar de fundición
- Puerta, cabecera y base de fundición esmaltada
- Aire primario y secundario regulables
- Sistema de post-combustión (bajísimas emisiones)
- Cajón extraíble por la leña
- Horno de acero esmaltado de porcelana de 37 l
- Cristal cerámico

SUMINISTROS DE SERIE



BANDEJA ESMALTADA (1 pieza)

OPTIONAL

	Código	Precio
Bandeja esmaltada Dimensiones: mm. 298x375	1014024	€ 25,00
Rejilla horno cromada Dimensiones: mm. 298x380	1014100	€ 19,00



TERMOESTUFAS DE LEÑA

ES HORA DE PENSAR EN TU INSTALACIÓN

La Nordica-Extraflame continúa la línea de productos de leña añadiendo la posibilidad de conectarlos a la instalación termohidráulica de la habitación, suministrando agua caliente a los radiadores.

La Nordica Extraflame, gracias a la amplia selección de estufas es capaz de ofrecer la solución adecuada para calentar tu casa de forma eficiente y respetuosa con el medio ambiente.

Estos productos, de hecho, diseñados y fabricados con las tecnologías más avanzadas, calientan toda la casa con un excelente rendimiento térmico, un bajo consumo de leña y en total respeto del medio ambiente.

Es importante recordar que para tener la garantía es obligatorio colocar una Válvula Mezcladora Anticondensación para prevenir el retorno de agua fría al intercambiador

¿QUÉ ES EL «SISTEMA DSA» PRESENTE DE SERIE EN NUESTROS TERMO-PRODUCTOS DE LEÑA?

Es un intercambiador de calor de seguridad que permite instalar nuestros productos de "vaso cerrado". La válvula de alivio de temperatura automática DSA (opcional) debe conectarse a la entrada del sistema DSA (intercambiador con accesorios), ya preinstalado en el generador.

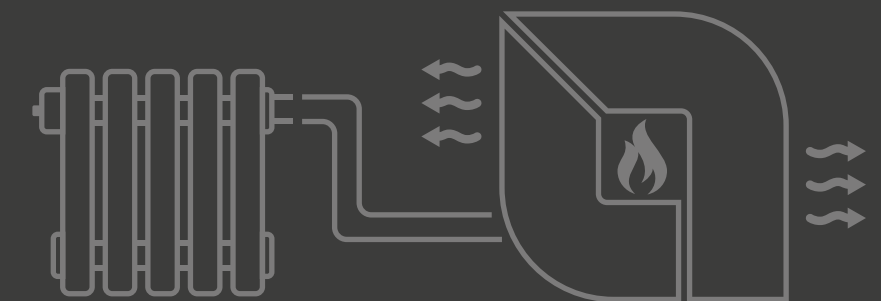

		kW-N	kW-H ₂ O	SALIDA DE HUMOS	PLUS
Pg 106	TERMONICOLETTA EVO DSA 4.0	11,1	8,0	130 S	Revestimiento en mayólica
Pg 107	TERMOROSSELLA PLUS EVO DSA 4.0	11,1	8,0	130 S	Revestimiento en mayólica/piedra
Pg 108	TERMONICOLETTA FORNO DSA 4.0	11,1	8,0	130 S	Horno para cocinar
Pg 109	TERMOROSSELLA PLUS FORNO DSA 4.0	11,1	8,0	130 S	Horno para cocinar
Pg 110	TERMOISOTTA DSA	15,0	8,5	150 S	Completamente en fundición
Pg 111	LORIE S DSA	16,8	10,5	130 S	Revestimiento en mayólica
Pg 112	NORMA S EVO IDRO DSA	17,5	10,6	160 S	Revestimiento en mayólica
Pg 113	NORMA STEEL S EVO IDRO DSA	17,5	10,6	160 S	Revestimiento en mayólica/acero
Pg 114	NORMA S IDRO DSA	19,5	14,9	160 S	Revestimiento en mayólica

TERMONICOLETTA EVO DSA 4.0

ECODESIGN

Termoestufa de leña

A+ | 11,1 kW-N | 8,0 kW-H₂O | 318 m³



LISTA DE PRECIOS LA NORDICA

Color	Código	Precio
 Burdeos	7117161	€ 2.875,00

ACABADOS

Revestimiento exterior de mayólica



Burdeos

DATOS TÉCNICOS



Potencia nominal 11,1 kW-N	Dimensiones (LxHxP) 587x980x572 mm	Dimensión boca fuego (LxH) 355x220 mm	Leña longitud máx 30 cm
Potencia rendimiento del agua 8,0 kW-H ₂ O	Peso neto 183 kg	Dimensiones hogar (LxHxP) 307x347x345 mm	Presión de funcionamiento 3 bar
Rendimiento 88,0 %	Diámetro descarga de humos (Ø) 130 mm S		
Consumo horario 3,0 kg/h			

CARACTERÍSTICAS

- Cenicero extraíble
- Revestimiento interior del hogar de fundición y acero
- Puerta de fundición esmaltada
- Válvula termostática de aire
- Aire primario y secundario regulables
- Sistema de post-combustión (bajísimas emisiones)
- Dispositivo de seguridad DSA (válvula DSA opcional)
- Cristal cerámico
- Revestimiento de mayólica artesanal



OPTIONAL

	Código	Precio
 Anillo toma aire exterior Ø 100 mm racor de aire	6035510	€ 8,00
 Válvula automática de descarga térmica DSA	7118410	€ 243,00

TERMOROSSELLA PLUS EVO DSA 4.0



ECODESIGN

Termoestufa de leña

A+ | 11,1 kW-N | 8,0 kW-H₂O | 318 m³



LISTA DE PRECIOS LA NORDICA

Color	Código	Precio
 Liberty Burdeos	7117271	€ 2.569,00
 Liberty Pergamino Antiguo	7117279	€ 2.569,00
 Piedra natural	7117273	€ 2.569,00

ACABADOS

Revestimiento externo de mayólica o piedra natural



Liberty Burdeos

Liberty Pergamino Antiguo

Piedra natural

DATOS TÉCNICOS



Potencia nominal 11,1 kW-N	Dimensiones (LxHxP) 559x915x533 mm	Dimensión boca fuego (LxH) 355x220 mm	Leña longitud máx 30 cm
Potencia rendimiento del agua 8,0 kW-H ₂ O	Peso neto 162 - 175 PT kg	Dimensiones hogar (LxHxP) 307x347x345 mm	Presión de funcionamiento 3 bar
Rendimiento 88,0 %	Diámetro descarga de humos (Ø) 130 mm S		
Consumo horario 3,0 kg/h			

CARACTERÍSTICAS

- Cenicero extraíble
- Revestimiento interior del hogar de fundición y acero
- Puerta de fundición esmaltada
- Válvula termostática de aire
- Aire primario y secundario regulables
- Sistema de post-combustión (bajísimas emisiones)
- Dispositivo de seguridad DSA (válvula DSA opcional)
- Cristal cerámico
- Revestimiento de mayólica artesanal



OPTIONAL

	Código	Precio
 Anillo toma aire exterior Ø 100 mm racor de aire	6035510	€ 8,00
 Válvula automática de descarga térmica DSA	7118410	€ 243,00

TERMONICOLETTA FORNO DSA 4.0

ECODESIGN

Termoestufa de leña con horno para cocinar

A+ | 11,1 kW-N | 8,0 kW-H₂O | 318 m³



LISTA DE PRECIOS LA NORDICA

Color	Código	Precio
 Burdeos	7117351	€ 4.009,00

ACABADOS

Revestimiento exterior de mayólica



Burdeos

DATOS TÉCNICOS

Potencia nominal 11,1 kW-N	Dimensiones (LxHxP) 587x1423x572 mm	Dimensión boca fuego (LxH) 355x220 mm	Leña longitud máx 30 cm
Potencia rendimiento del agua 8,0 kW-H ₂ O	Peso neto 254 kg	Dimensiones hogar (LxHxP) 307x347x345 mm	Capacidad horno 37 ℓ
Rendimiento 88,0 %	Diámetro descarga de humos (Ø) 130 mm S	Dimensiones horno (LxHxP) 330x300x370 mm	Presión de funcionamiento 3 bar
Consumo horario 3,0 kg/h			

CARACTERÍSTICAS

- Cenicero extraíble
- Revestimiento interior del hogar de fundición y acero
- Puerta de fundición esmaltada
- Válvula termostática de aire
- Aire primario y secundario regulables
- Sistema de post-combustión (bajísimas emisiones)
- Cajón extraíble por la leña
- Horno de acero esmaltado de porcelana
- de 37 ℓ
- Dispositivo de seguridad DSA (válvula DSA opcional)
- Cristal cerámico
- Revestimiento de mayólica artesanal



SUMINISTROS DE SERIE



BADEJA ESMALTADA (1 pieza)



OPTIONAL

	Código	Precio
 Bandeja esmaltada Dimensiones: mm. 298x375	1014024	€ 25,00
 Rejilla horno cromada Dimensiones: mm. 298x380	1014100	€ 19,00
 Válvula automática de descarga térmica DSA	7118410	€ 243,00

TERMOROSSELLA PLUS FORNO DSA 4.0



ECODESIGN

Termoestufa de leña con horno para cocinar

A+ | 11,1 kW-N | 8,0 kW-H₂O | 318 m³



LISTA DE PRECIOS LA NORDICA

Color	Código	Precio
 Liberty Burdeos	7117361	€ 3.433,00
 Liberty Pergamino Antiguo	7117369	€ 3.433,00
 Piedra natural	7117363	€ 3.433,00

ACABADOS

Revestimiento externo de mayólica o piedra natural



Liberty Burdeos



Liberty Pergamino Antiguo



Piedra natural

DATOS TÉCNICOS

Potencia nominal 11,1 kW-N	Dimensiones (LxHxP) 559x1359x533 mm	Dimensión boca fuego (LxH) 355x220 mm	Leña longitud máx 30 cm
Potencia rendimiento del agua 8,0 kW-H ₂ O	Peso neto 218 - 242 PT kg	Dimensiones hogar (LxHxP) 307x347x345 mm	Capacidad horno 37 ℓ
Rendimiento 88,0 %	Diámetro descarga de humos (Ø) 130 mm S	Dimensiones horno (LxHxP) 330x300x370 mm	Presión de funcionamiento 3 bar
Consumo horario 3,0 kg/h			

CARACTERÍSTICAS

- Cenicero extraíble
- Revestimiento interior del hogar de fundición y acero
- Puerta de fundición esmaltada
- Válvula termostática de aire
- Aire primario y secundario regulables
- Sistema de post-combustión (bajísimas emisiones)
- Dispositivo de seguridad DSA (válvula DSA opcional)
- Cristal cerámico
- Revestimiento de mayólica artesanal



SUMINISTROS DE SERIE



BADEJA ESMALTADA (1 pieza)



OPTIONAL

	Código	Precio
 Bandeja esmaltada Dimensiones: mm. 298x375	1014024	€ 25,00
 Rejilla horno cromada Dimensiones: mm. 298x380	1014100	€ 19,00
 Válvula automática de descarga térmica DSA	7118410	€ 243,00

TERMOISOTTA DSA

ECODESIGN

Termoestufa de leña de fundición

A | 15,0 kW-N | 8,5 kW-H₂O | 430 m³



LISTA DE PRECIOS LA NORDICA

Color	Código	Precio
Negro antracita	7119700	€ 2.955,00

ACABADOS

Revestimiento externo de fundición esmaltada



DATOS TÉCNICOS

Potencia nominal 15,0 kW-N	Dimensioni (LxHxP) 760x775x520 mm	Dimensión boca fuego (LxH) 519x340 mm	Leña longitud máx 30 cm
Potencia rendimiento del agua 8,5 kW-H ₂ O	Peso neto 212 kg	Dimensiones hogar (LxHxP) 570x300x325 mm	Presión de funcionamiento 3 bar
Rendimiento 78,4 %	Diámetro descarga de humos (Ø) 150 mm S		
Consumo horario 4,4 kg/h			

CARACTERÍSTICAS

- Cenicero extraíble
- Revestimiento interior del hogar de acero, fundición y Nordiker
- Estructura enteramente de fundición esmaltado
- Aire primario y secundario regulables
- Sistema de post-combustión (bajísimas emisiones)
- Dispositivo de seguridad DSA (válvula DSA opcional)
- Cristal cerámico



OPTIONAL

	Código	Precio
Válvula automática de descarga térmica DSA	7118410	€ 243,00

LORIETS DSA

ECODESIGN

Termoestufa de leña

A+ | 16,8 kW-N | 10,5 kW-H₂O | 481 m³



LISTA DE PRECIOS LA NORDICA

Color	Código	Precio
Blanco Infinity	7117405	€ 3.015,00
Burdeos	7117400	€ 3.015,00

ACABADOS

Revestimiento exterior de mayólica



Burdeos

Blanco Infinity

DATOS TÉCNICOS

Potencia nominal 16,8 kW-N	Dimensioni (LxHxP) 570x1258x567 mm	Dimensión boca fuego (LxH) 325x223 mm	Leña longitud máx 25 cm
Potencia rendimiento del agua 10,5 kW-H ₂ O	Peso neto 203 kg	Dimensiones hogar (LxHxP) 330x300x345 mm	Presión de funcionamiento 3 bar
Rendimiento 88,0 %	Diámetro descarga de humos (Ø) 130 mm S		
Consumo horario 4,3 kg/h			

CARACTERÍSTICAS

- Cenicero extraíble
- Revestimiento interior del hogar de fundición y acero
- Puerta y cabecera de fundición esmaltada
- Aire primario y secundario regulables
- Sistema de post-combustión (bajísimas emisiones)
- Posibilidad de captar el aire comburente del exterior
- Dispositivo de seguridad DSA (válvula DSA opcional)
- Cristal cerámico



OPTIONAL

	Código	Precio
Válvula automática de descarga térmica DSA	7118410	€ 243,00



Post combustión

Puertas en fundición

Dispositivo de seguridad automático

Sistema limpieza cristal

Toma directa de aire externo (BBC)

Nótese bien. El hierro fundido esmaltado, cuando se usa correctamente, tiene una vida casi ilimitada y requiere un mantenimiento mínimo.

NORMA S EVO IDRO DSA

Termoestufa de leña

ECODESIGN

A+ | 17,5 kW-N | 10,6 kW-H₂O | 501 m³



LA NORDICA PRICE LIST

Color	Código	Precio
Burdeos	7117130	€ 4.370,00
Pergamino	7117135	€ 4.370,00
Titanio	7117137	€ 4.370,00

ACABADOS

Revestimiento exterior de mayólica



Burdeos

Pergamino

Titanio

DATOS TÉCNICOS

Potencia nominal 17,5 kW-N	Dimensioni (LxHxP) 731x1246x634 mm	Dimensión boca fuego (LxH) 424x350 mm	Leña longitud máx 28 cm
Potencia rendimiento del agua 10,6 kW-H ₂ O	Peso neto 245 kg	Dimensiones hogar (LxHxP) 424x337x320 mm	Presión de funcionamiento 2,5 bar
Rendimiento 85,3%	Diámetro descarga de humos (Ø) 160 mm S		
Consumo horario 4,8 kg/h			

CARACTERÍSTICAS

- Cenicero extraíble
- Revestimiento interior del hogar de fundición y acero
- Puerta de fundición esmaltada
- Aire primario y secundario regulables
- Sistema de post-combustión (bajísimas emisiones)
- Posibilidad de captar el aire comburente del exterior
- Revestimiento de mayólica artesanal
- Dispositivo de seguridad DSA (válvula DSA opcional)
- Cristal cerámico curvo



OPTIONAL

	Código	Precio
Válvula automática de descarga térmica DSA	7118410	€ 243,00



NORMA STEELS EVO IDRO * DSA

Termoestufa de leña

ECODESIGN

A+ | 17,5 kW-N | 10,6 kW-H₂O | 501 m³



LISTA DE PRECIOS LA NORDICA

Color	Código	Precio
Blanco Infinity *	7117125	€ 4.055,00

ACABADOS

Revestimiento externo de acero barnizado y cabecera de mayólica



Blanco Infinity *

DATOS TÉCNICOS

Potencia nominal 17,5 kW-N	Dimensioni (LxHxP) 766x1272x647 mm	Dimensión boca fuego (LxH) 424x350 mm	Leña longitud máx 28 cm
Potencia rendimiento del agua 10,6 kW-H ₂ O	Peso neto 204 kg	Dimensiones hogar (LxHxP) 424x337x320 mm	Presión de funcionamiento 2,5 bar
Rendimiento 85,3 %	Diámetro descarga de humos (Ø) 160 mm S		
Consumo horario 4,8 kg/h			

CARACTERÍSTICAS

- Cenicero extraíble
- Revestimiento interior del hogar de fundición y acero
- Puerta de fundición esmaltada
- Aire primario y secundario regulables
- Sistema de post-combustión (bajísimas emisiones)
- Posibilidad de captar el aire comburente del exterior
- Dispositivo de seguridad DSA (válvula DSA opcional)
- Cristal cerámico curvo
- Ampla visión de fuego



OPTIONAL

	Código	Precio
Válvula automática de descarga térmica DSA	7118410	€ 243,00



NORMA S IDRO DSA



ECODESIGN

Termoestufa de leña

A | 19,5 kW-N | 14,9 kW-H₂O | 559 m³



LISTA DE PRECIOS LA NORDICA

Color	Código	Precio
 Burdeos	7117170	€ 4.370,00
 Titanio	7117177	€ 4.370,00

ACABADOS

Revestimiento exterior de mayólica



Burdeos

Titanio

DATOS TÉCNICOS

Potencia nominal

19,5 kW-N

Potencia rendimiento del agua

14,9 kW-H₂O

Rendimiento

78,6%

Consumo horario

5,8 kg/h

Dimensioni (LxHxP)

720x1242x575 mm

Peso neto

249 kg

Diámetro descarga de humos (Ø)

160 mm S

Dimensión boca fuego (LxH)

424x350 mm

Dimensiones hogar (LxHxP)

424x450x320 mm

Leña longitud máx

28 cm

Presión de funcionamiento

2,5 bar

CARACTERÍSTICAS

- Cenicero extraíble
- Revestimiento interior del hogar de fundición y acero
- Puerta de fundición esmaltada
- Aire primario y secundario regulables
- Sistema de post-combustión (bajísimas emisiones)
- Posibilidad de captar el aire comburente del exterior
- Dispositivo de seguridad DSA (válvula DSA opcional)
- Cristal cerámico curvo
- Ampla visión de fuego
- Revestimiento de mayólica artesanal
- Nótese bien. El hierro fundido esmaltado, cuando se usa correctamente, tiene una vida casi ilimitada y requiere un mantenimiento mínimo.



OPTIONAL

	Código	Precio
 Válvula automática de descarga térmica DSA	7118410	€ 243,00

PURO CALOR
MADE IN ITALY



ESTUFAS
DE LEÑA



Post
combustión



Puertas
en fundición



Dispositivo
de seguridad
automático



Sistema limpieza
cristal



Toma directa
de aire externo
(BBC)

NORDICA[®]
Extraflame
Calienta la vida.

50
SINCE 1968

www.lanordica-extraflame.com

COCINAS DE LEÑA EVERGREEN

COCIDO CON LEÑA ES MEJOR

Las cocinas de leña La Nordica-Extraflame conjugan la tecnología y el cuidado de los materiales con los valores de la tradición y los sabores de una época, para ofrecer la posibilidad de cocinar con libertad y al mismo tiempo calentar tu casa. De hecho, la cocción con leña ofrece a los alimentos un sabor único y libera los aromas

de un tiempo, pero sin renunciar a la comodidad y a la eficiencia de los rendimientos para calentar el ambiente. El uso de materiales de calidad y el sabio diseño de hecho permiten aprovechar el calor de modo eficiente y respetuoso del ambiente utilizando una fuente de energía.

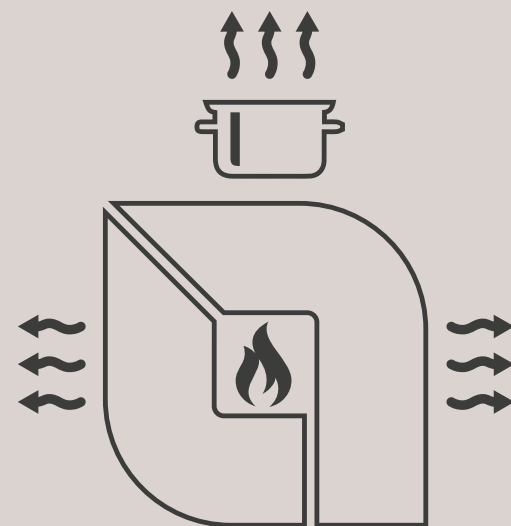

		kW-N	SALIDA DE HUMOS	CAPACIDAD HORNO	PLUS
Pg 117	ROMANTICA 3,5	5,0	120 S	22 l	Calidad/precio
Pg 118	ROMANTICA 4,5	6,0	130 S	28 l	Calidad/precio
Pg 119	FAMILY 3,5	6,5	120 S	28 l	Doble cristal
Pg 120	FAMILY 4,5	7,5	130 S	41 l	Doble cristal
Pg 121	SOVRANA EASY EVO 2.0	7,5	130 S /P	41 l	Fachada y bastidor en fundición esmaltada
Pg 122	ROSETTA BII	7,2	130 S /P	28 l	Porta leña
Pg 123	ROSETTA BII - MAIOLICA	7,2	130 S /P	28 l	Porta leña
Pg 124	ROSETTA SINISTRA BII	7,3	130 S /P	28 l	Porta leña, Salida de humos IZ
Pg 125	ROSETTA SINISTRA STEEL <small>New 2021</small>	7,3**	130 S /P	28 l	Porta leña, Salida de humos IZ
Pg 126	ROSA L	8,1	150 S /P	55 l	Puerta, fachada y bastidor en fundición esmaltada
Pg 127	ROSA REVERSE	8,1	150 S /P	28 l	Gran hogar
Pg 128	ROSA SINISTRA REVERSE	8,2	150 S /P	28 l	Salida de humos IZ
Pg 129	ROSA 4.0 - LIBERTY	8,4	150 S /P	41 l	Diseño clásico
Pg 130	ROSA 4.0 - MAIOLICA	8,4	150 S /P	41 l	Diseño clásico
Pg 131	ROSA 4.0 - PIETRA	8,4	150 S /P	41 l	Diseño clásico
Pg 132	ROSA XXL	8,5	150 S /P	78 l	Gran horno
Pg 133	ROSA XXL - MAIOLICA	8,5	150 S /P	78 l	Gran horno
Pg 134	ROSA XXL - PIETRA	8,5	150 S /P	78 l	Gran horno
Pg 135	MAMY	8,7	150 S /P	55 l	Revestimiento en fundición esmaltada
Pg 136	SUPREMA 4.0	9,0	150 S /P	78 l	Revestimiento en fundición esmaltada
Pg 137	CUCINOTTA	9,1	150 S /P	-	Revestimiento en fundición esmaltada
Pg 138	AMERICA	11,6	160 S /P	78 l	Revestimiento en fundición esmaltada

ROMANTICA 3,5

Cocina de leña

A | 5,0 kW-N | 143 m³



LISTA DE PRECIOS LA NORDICA

Color	Código	Precio
Blanco	1013051	€ 830,00
Negro antracita	1013054	€ 876,00
Marrón esfumado	1013052	€ 876,00

ACABADOS

Revestimiento externo de acero porcelanizado



Negro antracita

Blanco

Marrón esfumado

DATOS TÉCNICOS

Potencia nominal

5,0 kW-N

Rendimiento

76,0 %

Consumo horario

1,4 kg/h

Dimensiones (LxHxP)

877x856x568 mm

Peso neto

79 kg

Diámetro descarga de humos (Ø)

120 mm S

Dimensión boca fuego (LxH)

150x140 mm

Dimensiones hogar (LxHxP)

190x150x340 mm

Dimensiones horno (LxHxP)

258x232x368 mm

Leña longitud máx

30 cm

Capacidad horno

22 l

CARACTERÍSTICAS

- Cenicero extraíble
- Frontal de acero esmaltado
- Revestimiento interior del hogar de fundición
- Plancha y aros de fundición pulida
- Puertas de acero esmaltada
- Bastidor de fundición esmaltado
- Horno de acero esmaltado de porcelana de 22 l
- Puerta horno con doble cristal
- Patas para facilitar limpieza
- Salida humos superior derecha

SUMINISTROS DE SERIE



BANDEJA ESMALTADA (1 pieza)



KIT TAPA (1 pieza)

OPTIONAL

	Código	Precio
Kit valde inox 3,5	1013900	€ 57,00
Bandeja esmaltada Dimensiones: mm. 255x348	1013024	€ 25,00

ROMANTICA 4,5

Cocina de leña

B | 6,0 kW-N | 172 m³



LISTA DE PRECIOS LA NORDICA

Color	Código	Precio
Blanco	1014056	€ 910,00
Negro antracita	1014057	€ 975,00
Cappuccino	1014050	€ 975,00
Marrón esfumado	1014059	€ 975,00

ACABADOS

Revestimiento externo de mayólica o piedra natural



Negro antracita Blanco Cappuccino Marrón esfumado

DATOS TÉCNICOS

Potencia nominal 6,0 kW-N	Dimensiones (LxHxP) 968x860x620 mm	Dimensión boca fuego (LxH) 190x170 mm	Leña longitud máx 30 cm
Rendimiento 66,0 %	Peso neto 90 kg	Dimensiones hogar (LxHxP) 190x180x375 mm	Capacidad horno 28 l
Consumo horario 1,8 kg/h	Diámetro descarga de humos (Ø) 130 mm S	Dimensiones horno (LxHxP) 300x230x405 mm	

CARACTERÍSTICAS

- Cenicero extraíble
- Frontal de acero esmaltado
- Revestimiento interior del hogar de fundición
- Plancha y aros de fundición pulida
- Puertas de acero esmaltada
- Bastidor de fundición esmaltado
- Horno de acero esmaltado de porcelana de 28 l
- Puerta horno con doble cristal
- Patas para facilitar limpieza
- Salida humos superior derecha

SUMINISTROS DE SERIE



OPTIONAL

	Código	Precio
Kit valde inox 4,5	1014900	€ 57,00
Rejilla horno cromada Dimensiones: mm. 298x380	1014100	€ 19,00
Bandeja esmaltada Dimensiones: mm. 298x375	1014024	€ 25,00

FAMILY 3,5

Cocina de leña

A+ | 6,5 kW-N | 186 m³



LISTA DE PRECIOS LA NORDICA

Color	Código	Precio
Negro antracita	7013001	€ 1.365,00
Blanco	7013002	€ 1.365,00
Cappuccino	7013003	€ 1.365,00

ACABADOS

Revestimiento externo de acero porcelanizado



Negro antracita Blanco Cappuccino

DATOS TÉCNICOS

Potencia nominal 6,5 kW-N	Dimensiones (LxHxP) 881x845x581 mm	Dimensión boca fuego (LxH) 213x187 mm	Leña longitud máx 30 cm
Rendimiento 83,0 %	Peso neto 110 kg	Dimensiones hogar (LxHxP) 220x227x360 mm	Capacidad horno 28 l
Consumo horario 1,9 kg/h	Diámetro descarga de humos (Ø) 120 mm S	Dimensiones horno (LxHxP) 245x300x384 mm	

CARACTERÍSTICAS

- Cenicero extraíble
- Frontal y bastidor de fundición esmaltado
- Revestimiento interior del hogar de fundición
- Plancha y aros de fundición pulida
- Puertas de acero esmaltada
- Sistema de post-combustión (bajísimas emisiones)
- Cajón extraíble por la leña
- Horno de acero esmaltado de porcelana de 28 l
- Puerta horno con doble cristal
- Puerta del hogar en fundición con doble cristal, interior vitrocerámica
- Patas para facilitar limpieza
- Salida humos superior derecha

SUMINISTROS DE SERIE

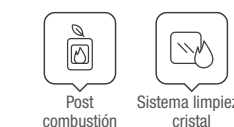

OPTIONAL

	Código	Precio
Kit valde inox 3,5	1013900	€ 57,00
Bandeja esmaltada Dimensiones: mm. 232x390	1210610	€ 25,00
Kit tapa	7013010	€ 65,00

FAMILY 4,5

Cocina de leña

A+ | 7,5 kW-N | 215 m³

ECODESIGN



LISTA DE PRECIOS LA NORDICA

Color	Código	Precio
Negro antracita	7014001	€ 1.365,00
Blanco	7014003	€ 1.365,00
Cappuccino	7014002	€ 1.365,00

ACABADOS

Revestimiento externo de acero porcelanizado



Negro antracita

Blanco

Cappuccino

DATOS TÉCNICOS

Potencia nominal 7,5 kW-N	Dimensiones (LxHxP) 964x853x642 mm	Dimensión boca fuego (LxH) 217x190 mm	Leña longitud máx 30 cm
Rendimiento 81,0 %	Peso neto 125 kg	Dimensiones hogar (LxHxP) 220x220x400 mm	Capacidad horno 41 ℓ
Consumo horario 2,2 kg/h	Diámetro descarga de humos (Ø) 130 mm S	Dimensiones horno (LxHxP) 330x300x410 mm	

CARACTERÍSTICAS

- Cenicero extraíble
- Frontal y bastidor de fundición esmaltado
- Revestimiento interior del hogar de fundición
- Plancha y aros de fundición pulida
- Puertas de acero esmaltada
- Sistema de post-combustión (bajísimas emisiones)
- Cajón extraíble por la leña
- Horno de acero esmaltado de porcelana de 28 l
- Puerta horno con doble cristal
- Puerta del hogar en fundición con doble cristal, interior vitrocerámica
- Patas para facilitar limpieza
- Salida humos superior derecha

SUMINISTROS DE SERIE



BANDEJA ESMALTADA (1 pieza)



Post combustión Sistema limpieza cristal

OPTIONAL

	Código	Precio
Kit valde inox 4,5	1014900	€ 57,00
Rejilla horno cromada Dimensiones: mm. 298x380	1014100	€ 19,00
Bandeja esmaltada Dimensiones: mm. 298x375	1014024	€ 25,00
Kit tapa	7014515	€ 65,00

SOVRANA EASY^{EVO} 2.0

Cocina de leña

A+ | 7,5 kW-N | 215 m³

ECODESIGN



LISTA DE PRECIOS LA NORDICA

Color	Código	Precio
Negro antracita	7014521	€ 1.395,00
Blanco	7014523	€ 1.395,00
Cappuccino	7014522	€ 1.395,00

ACABADOS

Revestimiento externo de acero porcelanizado



Negro antracita

Blanco

Cappuccino

DATOS TÉCNICOS

Potencia nominal 7,5 kW-N	Dimensiones (LxHxP) 964x848x641 mm	Dimensión boca fuego (LxH) 217x190 mm	Leña longitud máx 30 cm
Rendimiento 81,0 %	Peso neto 140 kg	Dimensiones hogar (LxHxP) 220x220x400 mm	Capacidad horno 41 ℓ
Consumo horario 2,2 kg/h	Diámetro descarga de humos (Ø) 130 mm P/S	Dimensiones horno (LxHxP) 330x300x410 mm	

CARACTERÍSTICAS

- Cenicero extraíble
- Frontal y bastidor de fundición esmaltado
- Revestimiento interior del hogar de fundición
- Plancha y aros de fundición pulida
- Puertas de acero esmaltada
- Sistema de post-combustión (bajísimas emisiones)
- Cajón extraíble por la leña
- Horno de acero esmaltado de porcelana de 41 l
- Puerta horno con doble cristal
- Puerta del hogar en fundición con doble cristal, interior vitrocerámica
- Salida humos superior derecha y posterior

SUMINISTROS DE SERIE



BANDEJA ESMALTADA (1 pieza)

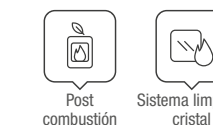

Post combustión Sistema limpieza cristal

OPTIONAL

	Código	Precio
Kit valde inox 4,5	1014900	€ 57,00
Rejilla horno cromada Dimensiones: mm. 298x380	1014100	€ 19,00
Bandeja esmaltada Dimensiones: mm. 298x375	1014024	€ 25,00
Kit tapa	7014515	€ 65,00

ROSETTA BII

Cocina de leña

A+ | 7,2 kW-N | 206 m³



LISTA DE PRECIOS LA NORDICA

Color	Código	Precio
Liberty Burdeos	7013150	€ 1.840,00
Liberty Pergamino Antiguo	7013158	€ 1.840,00
Piedra natural	7013152	€ 1.840,00

ACABADOS

Revestimiento externo de mayólica o piedra natural



Liberty Burdeos

Liberty Pergamino Antiguo

Piedra natural

DATOS TÉCNICOS

Potencia nominal 7,2 kW-N	Dimensiones (LxHxP) 885x843x572 mm	Dimensión boca fuego (LxH) 209x265 mm	Leña longitud máx 30 cm
Rendimiento 82,0 %	Peso neto 153 - 167 PT kg	Dimensiones hogar (LxHxP) 230x270x382 mm	Capacidad horno 28 l
Consumo horario 2,0 kg/h	Diámetro descarga de humos (Ø) 130 mm P/S	Dimensiones horno (LxHxP) 245x300x384 mm	

CARACTERÍSTICAS

- Cenicero extraíble
- Frontal de acero esmaltado
- Revestimiento interior del hogar de fundición
- Plancha y aros de fundición pulida
- Puertas y bastidor de fundición
- esmaltada
- Aire primario y secundario regulables
- Sistema de post-combustión (bajísimas emisiones)
- Cajón extraíble por la leña
- Horno de acero esmaltado de
- porcelana de 28 l
- Cristal cerámico
- Salida humos superior derecha y posterior

SUMINISTROS DE SERIE



BANDEJA ESMALTADA (1 pieza)



REJILLA HORNO CROMADA (1 pieza)



OPTIONAL

	Código	Precio
Kit valde inox 3,5	1013900	€ 57,00
Rejilla horno cromada Dimensiones: mm. 234x380	1014110	€ 18,00
Bandeja esmaltada Dimensiones: mm. 232x390	1210610	€ 25,00
Kit rejilla móvil	1033402	€ 96,00

ROSETTA BII MAIOLICA

Cocina de leña

A+ | 7,2 kW-N | 206 m³



LISTA DE PRECIOS LA NORDICA

Color	Código	Precio
Burdeos	7013140	€ 1.930,00
Tortora	7013145	€ 1.930,00

ACABADOS

Revestimiento exterior de mayólica



Burdeos

Tortora

DATOS TÉCNICOS

Potencia nominal 7,2 kW-N	Dimensiones (LxHxP) 885x843x572 mm	Dimensión boca fuego (LxH) 209x265 mm	Leña longitud máx 30 cm
Rendimiento 82,0 %	Peso neto 169 kg	Dimensiones hogar (LxHxP) 230x270x382 mm	Capacidad horno 28 l
Consumo horario 2,0 kg/h	Diámetro descarga de humos (Ø) 130 mm P/S	Dimensiones horno (LxHxP) 245x300x384 mm	

CARACTERÍSTICAS

- Cenicero extraíble
- Frontal de acero esmaltado
- Revestimiento interior del hogar de fundición
- Plancha y aros de fundición pulida
- Puertas y bastidor de fundición
- esmaltada
- Aire primario y secundario regulables
- Sistema de post-combustión (bajísimas emisiones)
- Cajón extraíble por la leña
- Horno de acero esmaltado de
- porcelana de 28 l
- Cristal cerámico
- Revestimiento de mayólica artesanal
- Salida humos superior derecha y posterior

SUMINISTROS DE SERIE



BANDEJA ESMALTADA (1 pieza)



REJILLA HORNO CROMADA (1 pieza)



OPTIONAL

	Código	Precio
Kit valde inox 3,5	1013900	€ 57,00
Rejilla horno cromada Dimensiones: mm. 234x380	1014110	€ 18,00
Bandeja esmaltada Dimensiones: mm. 232x390	1210610	€ 25,00
Kit rejilla móvil	1033402	€ 96,00

ROSETTA SINISTRA^{BII}

Cocina de leña

ECODESIGN

A | 7,3 kW-N | 209 m³

LISTA DE PRECIOS LA NORDICA

Color	Código	Precio
Liberty Burdeos	7013130	€ 1.880,00
Liberty Pergamino Antiguo	7013138	€ 1.880,00
Piedra natural	7013132	€ 1.880,00

ACABADOS

Revestimiento externo de mayólica o piedra natural



Liberty Burdeos

Liberty Pergamino Antiguo

Piedra natural

DATOS TÉCNICOS

Potencia nominal 7,3 kW-N	Dimensiones (LxHxP) 885x843x572 mm	Dimensión boca fuego (LxH) 209x265 mm	Leña longitud máx 30 cm
Rendimiento 80,0 %	Peso neto 153 - 167 PT kg	Dimensiones hogar (LxHxP) 230x270x382 mm	Capacidad horno 28 l
Consumo horario 2,0 kg/h	Diámetro descarga de humos (Ø) 130 mm P/S	Dimensiones horno (LxHxP) 245x300x384 mm	

CARACTERÍSTICAS

- Cenicero extraíble esmaltada
- Frontal de acero esmaltado
- Revestimiento interior del hogar de fundición
- Plancha y aros de fundición pulida
- Puertas y bastidor de fundición
- Aire primario y secundario regulables
- Sistema de post-combustión (bajísimas emisiones)
- Cajón extraíble por la leña
- Horno de acero esmaltado de porcelana de 28 l
- Cristal cerámico
- Salida humos superior izquierda y posterior izquierda

SUMINISTROS DE SERIE



BANDEJA ESMALTADA (1 pieza)



REJILLA HORNO CROMADA (1 pieza)



OPTIONAL

	Código	Precio
Kit valde inox 3,5	1013900	€ 57,00
Rejilla horno cromada Dimensiones: mm. 234x380	1014110	€ 18,00
Bandeja esmaltada Dimensiones: mm. 232x390	1210610	€ 25,00
Kit rejilla móvil	1033402	€ 96,00

ROSETTA SINISTRA^{STEEL}

Cocina de leña

ECODESIGN

A** | 7,3** kW-N | 209** m³

LISTA DE PRECIOS LA NORDICA

Color	Código	Precio
Blanco punteado	7013135	€ 1.800,00
Negro antracita	7013136	€ 1.800,00

ACABADOS

Revestimiento en acero

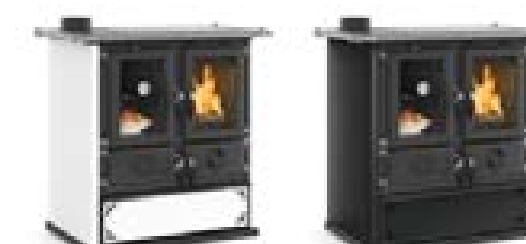

Blanco punteado

Negro antracita

DATOS TÉCNICOS

Potencia nominal 7,3 kW-N**	Dimensiones (LxHxP) 885x843x572 mm**	Dimensión boca fuego (LxH) 209x265 mm**	Leña longitud máx 30 cm
Rendimiento 80,0 %**	Peso neto 150 kg**	Dimensiones hogar (LxHxP) 230x270x382 mm**	Capacidad horno 28 l
Consumo horario 2,0 kg/h**	Diámetro descarga de humos (Ø) 130 mm P/S	Dimensiones horno (LxHxP) 245x300x384 mm**	** Datos provisionales en fase de homologación

CARACTERÍSTICAS

- Cenicero extraíble esmaltada
- Frontal de acero esmaltado
- Revestimiento interior del hogar de fundición
- Plancha y aros de fundición pulida
- Puertas y bastidor de fundición
- Aire primario y secundario regulables
- Sistema de post-combustión (bajísimas emisiones)
- Cajón extraíble por la leña
- Horno de acero esmaltado de porcelana de 28 l
- Cristal cerámico
- Salida humos superior izquierda y posterior izquierda

SUMINISTROS DE SERIE



BANDEJA ESMALTADA (1 pieza)



REJILLA HORNO CROMADA (1 pieza)



OPTIONAL

	Código	Precio
Kit valde inox 3,5	1013900	€ 57,00
Rejilla horno cromada Dimensiones: mm. 234x380	1014110	€ 18,00
Bandeja esmaltada Dimensiones: mm. 232x390	1210610	€ 25,00
Kit rejilla móvil	1033402	€ 96,00

ROSA L

Cocina de leña

A+ | 8,1 kW-N | 232 m³



LISTA DE PRECIOS LA NORDICA

Color	Código	Precio
Negro antracita	7015185	€ 2.215,00

ACABADOS

Revestimiento externo de acero porcelanizado



Negro antracita

DATOS TÉCNICOS

Potencia nominal 8,1 kW-N	Dimensiones (LxHxP) 975x861x670 mm	Dimensión boca fuego (LxH) 225x210 mm	Leña longitud máx 30 cm
Rendimiento 84,0 %	Peso neto 192 kg	Dimensiones hogar (LxHxP) 296x306x460 mm	Capacidad horno 55 l
Consumo horario 2,3 kg/h	Diámetro descarga de humos (Ø) 150 mm P/S	Dimensiones horno (LxHxP) 307x418x430 mm	

CARACTERÍSTICAS

- Cenicero extraíble
- Revestimiento interior del hogar de fundición y refractario
- Plancha y aros de fundición pulida
- Puertas, Frontal y bastidor de fundición esmaltado
- Aire primario y secundario regulables
- Sistema de post-combustión (bajísimas emisiones)
- Cajón extraíble por la leña
- Horno de acero esmaltado de porcelana de 55 l
- Rejilla de horno cromada
- Cristal cerámico
- Puerta del hogar en fundición con doble cristal
- Salida humos superior derecha y posterior

SUMINISTROS DE SERIE



BANDEJA ESMALTADA (1 pieza)



REJILLA HORNO CROMADA (1 pieza)



OPTIONAL

	Código	Precio
Bandeja esmaltada Dimensiones: mm. 298x375	1014024	€ 25,00
Kit plano de vitrocerámica	7016255	€ 358,00

Nótese bien. El hierro fundido esmaltado, cuando se usa correctamente, tiene una vida casi ilimitada y requiere un mantenimiento mínimo.

ROSA REVERSE

Cocina de leña

A+ | 8,1 kW-N | 232 m³



LISTA DE PRECIOS LA NORDICA

Color	Código	Precio
Liberty Burdeos	7015050	€ 2.050,00
Liberty Pergamino Antiguo	7015051	€ 2.050,00

ACABADOS

Revestimiento exterior de mayólica



Liberty Burdeos



Liberty Pergamino Antiguo

DATOS TÉCNICOS

Potencia nominal 8,1 kW-N	Dimensiones (LxHxP) 1030x851x650 mm	Dimensión boca fuego (LxH) 349x235 mm	Leña longitud máx 22 cm
Rendimiento 81,1 %	Peso neto 183 kg	Dimensiones hogar (LxHxP) 374x290x320 mm	Capacidad horno 28 l
Consumo horario 2,3 kg/h	Diámetro descarga de humos (Ø) 150 mm P/S	Dimensiones horno (LxHxP) 245x300x384 mm	

CARACTERÍSTICAS

- Cenicero extraíble
- Frontal de acero esmaltado
- Revestimiento interior del hogar de fundición
- Plancha y aros de fundición pulida
- Puertas y bastidor de fundición esmaltada
- Aire primario y secundario regulables
- Sistema de post-combustión (bajísimas emisiones)
- Cajón extraíble por la leña
- Horno de acero esmaltado de porcelana de 28 l
- Posibilidad de captar el aire comburente del exterior
- Cristal cerámico
- Ampla visión de fuego
- Salida humos superior derecha y posterior

SUMINISTROS DE SERIE



BANDEJA ESMALTADA (1 pieza)



OPTIONAL

	Código	Precio
Kit valde inox 4,5	1014900	€ 57,00
Rejilla horno cromada Dimensiones: mm. 234x380	1014110	€ 18,00
Bandeja esmaltada Dimensiones: mm. 232x390	1210610	€ 25,00

ROSA SINISTRA REVERSE

ECODESIGN

Cocina de leña

A+ | 8,2 kW-N | 235 m³



LISTA DE PRECIOS LA NORDICA

Color	Código	Precio
Liberty Burdeos	7015060	€ 2.050,00
Liberty Pergamino Antiguo	7015061	€ 2.050,00
Piedra natural	7015062	€ 2.050,00

ACABADOS

Revestimiento externo de mayólica o piedra natural



Liberty Burdeos

Liberty Pergamino Antiguo

Piedra natural

DATOS TÉCNICOS

Potencia nominal 8,2 kW-N	Dimensiones (LxHxP) 1030x851x650 mm	Dimensión boca fuego (LxH) 349x235 mm	Leña longitud máx 22 cm
Rendimiento 86,5 %	Peso neto 183 - 200 PT kg	Dimensiones hogar (LxHxP) 374x290x320 mm	Capacidad horno 28 l
Consumo horario 2,3 kg/h	Diámetro descarga de humos (Ø) 150 mm P/S	Dimensiones horno (LxHxP) 245x300x384 mm	

CARACTERÍSTICAS

- Cenicero extraíble
- Frontal de acero esmaltado
- Revestimiento interior del hogar de fundición
- Plancha y aros de fundición pulida
- Puertas y bastidor de fundición esmaltada
- Aire primario y secundario regulables
- Sistema de post-combustión (bajísimas emisiones)
- Cajón extraíble por la leña
- Horno de acero esmaltado de porcelana de 28 l
- Posibilidad de captar el aire comburente del exterior
- Cristal cerámico
- Ampla visión de fuego
- Salida humos superior izquierda y posterior izquierda

SUMINISTROS DE SERIE



BANDEJA ESMALTADA (1 pieza)



OPTIONAL

	Código	Precio
Kit valve inox 4,5	1014900	€ 57,00
Rejilla horno cromada Dimensiones: mm. 234x380	1014110	€ 18,00
Bandeja esmaltada Dimensiones: mm. 232x390	1210610	€ 25,00

ROSA 4.0 - LIBERTY

ECODESIGN

Cocina de leña

A+ | 8,4 kW-N | 240 m³



LISTA DE PRECIOS LA NORDICA

Color	Código	Precio
Liberty Burdeos	7015126	€ 2.050,00
Liberty Pergamino Antiguo	7015125	€ 2.050,00

ACABADOS

Revestimiento externo de mayólica o piedra natural



Liberty Burdeos

Liberty Pergamino Antiguo

DATOS TÉCNICOS

Potencia nominal 8,4 kW-N	Dimensiones (LxHxP) 1030x851x650 mm	Dimensión boca fuego (LxH) 223x265 mm	Leña longitud máx 30 cm
Rendimiento 87,1 %	Peso neto 183 kg	Dimensiones hogar (LxHxP) 270x320x362 mm	Capacidad horno 41 l
Consumo horario 2,3 kg/h	Diámetro descarga de humos (Ø) 150 mm P/S	Dimensiones horno (LxHxP) 330x300x410 mm	

CARACTERÍSTICAS

- Cenicero extraíble
- Frontal de acero esmaltado
- Revestimiento interior del hogar de fundición
- Plancha y aros de fundición pulida
- Puertas y bastidor de fundición
- esmaltada
- Aire primario y secundario regulables
- Sistema de post-combustión (bajísimas emisiones)
- Cajón extraíble por la leña
- Horno de acero esmaltado de porcelana de 41 l
- Cristal cerámico
- Salida humos superior derecha y posterior

SUMINISTROS DE SERIE



BANDEJA ESMALTADA (1 pieza)



OPTIONAL

	Código	Precio
Kit valve inox 4,5	1014900	€ 57,00
Rejilla horno cromada Dimensiones: mm. 298x380	1014100	€ 19,00
Bandeja esmaltada Dimensiones: mm. 298x375	1014024	€ 25,00
Kit rejilla móvil	1035402	€ 108,00

ROSA 4.0 - MAIOLICA

ECODESIGN

Cocina de leña

A+ | 8,4 kW-N | 240 m³



LISTA DE PRECIOS LA NORDICA

Color	Código	Precio
Blanco Infinity	7015121	€ 2.245,00
Burdeos	7015120	€ 2.245,00
Tortora	7015122	€ 2.245,00

ACABADOS

Revestimiento exterior de mayólica



Blanco Infinity

Burdeos

Tortora

DATOS TÉCNICOS

Potencia nominal 8,4 kW-N	Dimensiones (LxHxP) 1030x851x650 mm	Dimensión boca fuego (LxH) 223x265 mm	Leña longitud máx 30 cm
Rendimiento 87,1 %	Peso neto 204 kg	Dimensiones hogar (LxHxP) 270x320x362 mm	Capacidad horno 41 ℓ
Consumo horario 2,3 kg/h	Diámetro descarga de humos (Ø) 150 mm P/S	Dimensiones horno (LxHxP) 330x300x410 mm	

CARACTERÍSTICAS

- Cenicero extraíble esmaltada
- Frontal de acero esmaltado
- Revestimiento interior del hogar de fundición
- Plancha y aros de fundición pulida
- Puertas y bastidor de fundición
- Aire primario y secundario regulables
- Sistema de post-combustión (bajísimas emisiones)
- Cajón extraíble por la leña
- Horno de acero esmaltado de porcelana de 41 l
- Cristal cerámico
- Revestimiento de mayólica artesanal
- Salida humos superior derecha y posterior

SUMINISTROS DE SERIE



BANDEJA ESMALTADA (1pz)



OPTIONAL

	Código	Precio
Kit valde inox 4,5	1014900	€ 57,00
Rejilla horno cromada Dimensiones: mm. 298x380	1014100	€ 19,00
Bandeja esmaltada Dimensiones: mm. 298x375	1014024	€ 25,00
Kit rejilla móvil	1035402	€ 108,00

ROSA 4.0 - PETRA

ECODESIGN

Cocina de leña

A+ | 8,4 kW-N | 240 m³



LA NORDICA PRICE LIST

Color	Código	Precio
Piedra natural	7015129	€ 2.050,00

ACABADOS

Revestimiento externo en piedra natural



Piedra natural

DATOS TÉCNICOS

Potencia nominal 8,4 kW-N	Dimensiones (LxHxP) 1030x851x650 mm	Dimensión boca fuego (LxH) 223x265 mm	Leña longitud máx 30 cm
Rendimiento 87,1 %	Peso neto 200 kg	Dimensiones hogar (LxHxP) 270x320x362 mm	Capacidad horno 41 ℓ
Consumo horario 2,3 kg/h	Diámetro descarga de humos (Ø) 150 mm P/S	Dimensiones horno (LxHxP) 330x300x410 mm	

CARACTERÍSTICAS

- Cenicero extraíble esmaltada
- Frontal de acero esmaltado
- Revestimiento interior del hogar de fundición
- Plancha y aros de fundición pulida
- Puertas y bastidor de fundición
- Aire primario y secundario regulables
- Sistema de post-combustión (bajísimas emisiones)
- Cajón extraíble por la leña
- Horno de acero esmaltado de porcelana de 41 l
- Cristal cerámico
- Salida humos superior derecha y posterior

SUMINISTROS DE SERIE



BANDEJA ESMALTADA (1 pieza)



OPTIONAL

	Código	Precio
Kit valde inox 4,5	1014900	€ 57,00
Rejilla horno cromada Dimensiones: mm. 298x380	1014100	€ 19,00
Bandeja esmaltada Dimensiones: mm. 298x375	1014024	€ 25,00
Kit rejilla móvil	1035402	€ 108,00

ROSA XXL

Cocina de leña

ECODESIGN

A+ | 8,5 kW-N | 244 m³



LISTA DE PRECIOS LA NORDICA

Color	Código	Precio
 Negro antracita	7015190	€ 2.320,00

ACABADOS

Revestimiento externo de acero porcelanizado



Negro antracita

DATOS TÉCNICOS

Potencia nominal 8,5 kW-N	Dimensiones (LxHxP) 1074x861x669 mm	Dimensión boca fuego (LxH) 225x210 mm	Leña longitud máx 30 cm
Rendimiento 85,0 %	Peso neto 202 kg	Dimensiones hogar (LxHxP) 296x306x460 mm	Capacidad horno 78 l
Consumo horario 2,3 kg/h	Diámetro descarga de humos (Ø) 150 mm P/S	Dimensiones horno (LxHxP) 436x418x430 mm	

CARACTERÍSTICAS

- Cenicero extraíble
- Revestimiento interior del hogar de fundición y refractario
- Plancha y aros de fundición pulida
- Puertas, Frontal y bastidor de fundición esmaltado
- Aire primario y secundario regulables
- Sistema de post-combustión (bajísimas emisiones)
- Cajón extraíble por la leña
- Horno de acero esmaltado de porcelana de 78 l
- Rejilla de horno cromada
- Cristal cerámico
- Puerta del hogar en fundición con doble cristal
- Salida humos superior derecha y posterior

SUMINISTROS DE SERIE



BANDEJA ESMALTADA (1 pieza)



REJILLA HORNO CROMADA (1 pieza)



OPTIONAL

	Código	Precio
 Bandeja esmaltada Dimensiones: mm. 386x426	1017229	€ 39,00

Nótese bien. El hierro fundido esmaltado, cuando se usa correctamente, tiene una vida casi ilimitada y requiere un mantenimiento mínimo.

ROSA XXL - MAIOLICA



Cocina de leña

ECODESIGN

A+ | 8,5 kW-N | 244 m³



LISTA DE PRECIOS LA NORDICA

Color	Código	Precio
 Blanco Infinity	7015143	€ 2.612,00
 Burdeos	7015140	€ 2.612,00

ACABADOS

Revestimiento exterior de mayólica



Blanco Infinity



Burdeos

DATOS TÉCNICOS

Potencia nominal 8,5 kW-N	Dimensiones (LxHxP) 1074x861x669 mm	Dimensión boca fuego (LxH) 225x210 mm	Leña longitud máx 30 cm
Rendimiento 85,0 %	Peso neto 235 kg	Dimensiones hogar (LxHxP) 296x306x460 mm	Capacidad horno 78 l
Consumo horario 2,3 kg/h	Diámetro descarga de humos (Ø) 150 mm P/S	Dimensiones horno (LxHxP) 436x418x430 mm	

CARACTERÍSTICAS

- Cenicero extraíble
- Revestimiento interior del hogar de fundición y refractario
- Plancha y aros de fundición pulida
- Puertas, Frontal y bastidor de fundición esmaltado
- Aire primario y secundario regulables
- Sistema de post-combustión (bajísimas emisiones)
- Cajón extraíble por la leña
- Horno de acero esmaltado de porcelana de 78 l
- Rejilla de horno cromada
- Cristal cerámico
- Puerta del hogar en fundición con doble cristal
- Salida humos superior derecha y posterior

SUMINISTROS DE SERIE



BANDEJA ESMALTADA (1 pieza)



REJILLA HORNO CROMADA (1 pieza)



OPTIONAL

	Código	Precio
 Bandeja esmaltada Dimensiones: mm. 386x426	1017229	€ 39,00

Nótese bien. El hierro fundido esmaltado, cuando se usa correctamente, tiene una vida casi ilimitada y requiere un mantenimiento mínimo.

ROSA XXL - PETRA

ECODESIGN

Cocina de leña

A+ | 8,5 kW-N | 244 m³



LISTA DE PRECIOS LA NORDICA

Color	Código	Precio
Piedra natural	7015135	€ 2.612,00

ACABADOS

Revestimiento externo en piedra natural



Piedra natural

DATOS TÉCNICOS

Potencia nominal 8,5 kW-N	Dimensiones (LxHxP) 1074x861x669 mm	Dimensión boca fuego (LxH) 225x210 mm	Leña longitud máx 30 cm
Rendimiento 85,0 %	Peso neto 275 kg	Dimensiones hogar (LxHxP) 296x306x460 mm	Capacidad horno 78 l
Consumo horario 2,3 kg/h	Diámetro descarga de humos (Ø) 150 mm P/S	Dimensiones horno (LxHxP) 436x418x430 mm	

CARACTERÍSTICAS

- Cenicero extraíble
- Revestimiento interior del hogar de fundición y refractario
- Plancha y aros de fundición pulida
- Puertas, Frontal y bastidor de fundición esmaltado
- Aire primario y secundario regulables
- Sistema de post-combustión (bajísimas emisiones)
- Cajón extraíble por la leña
- Horno de acero esmaltado de porcelana de 78 l
- Rejilla de horno cromada
- Cristal cerámico
- Puerta del hogar en fundición con doble cristal
- Salida humos superior derecha y posterior

SUMINISTROS DE SERIE



BANDEJA ESMALTADA (1 pieza)



REJILLA HORNO CROMADA (1 pieza)

OPTIONAL

	Código	Precio
Bandeja esmaltada Dimensiones: mm. 386x426	1017229	€ 39,00



Nótese bien. El hierro fundido esmaltado, cuando se usa correctamente, tiene una vida casi ilimitada y requiere un mantenimiento mínimo.

MAMY

ECODESIGN

Cocina de leña

A | 8,7 kW-N | 249 m³



LISTA DE PRECIOS LA NORDICA

Color	Código	Precio
Negro	7013714	€ 2.954,00

ACABADOS

Revestimiento externo de fundición esmaltada



Negro

DATOS TÉCNICOS

Potencia nominal 8,7 kW-N	Dimensiones (LxHxP) 880x860x660 mm	Dimensión boca fuego (LxH) 235x225 mm	Leña longitud máx 30 cm
Rendimiento 78,0 %	Peso neto 210 kg	Dimensiones hogar (LxHxP) 277x304x460 mm	Capacidad horno 55 l
Consumo horario 2,7 kg/h	Diámetro descarga de humos (Ø) 150 mm P/S	Dimensiones horno (LxHxP) 307x418x430 mm	

CARACTERÍSTICAS

- Cenicero extraíble
- Revestimiento interior del hogar de fundición
- Plancha y aros de fundición pulida
- Puertas, Frontal y bastidor de fundición esmaltado
- Aire primario y secundario regulables
- Sistema de post-combustión (bajísimas emisiones)
- Cajón extraíble por la leña
- Horno de acero esmaltado de porcelana de 55 l
- Rejilla de horno cromada
- Cristal cerámico
- Puerta del hogar en fundición con doble cristal
- Salida humos central superior y posterior

SUMINISTROS DE SERIE



BANDEJA ESMALTADA (1 pieza)



REJILLA HORNO CROMADA (1 pieza)

OPTIONAL

	Código	Precio
Bandeja esmaltada Dimensiones: mm. 298x375	1014024	€ 25,00



Nótese bien. El hierro fundido esmaltado, cuando se usa correctamente, tiene una vida casi ilimitada y requiere un mantenimiento mínimo.

SUPREMA 4.0

Cocina de leña

ECODESIGN

A+ | 9,0 kW-N | 258 m³



LISTA DE PRECIOS LA NORDICA

Color	Código	Precio
Negro	7015715	€ 3.075,00
Tortora	7015761	€ 3.200,00

ACABADOS

Revestimiento externo de fundición esmaltada



Negro

Tortora

DATOS TÉCNICOS

Potencia nominal 9,0 kW-N	Dimensiones (LxHxP) 980x860x660 mm	Dimensión boca fuego (LxH) 235x225 mm	Leña longitud máx 30 cm
Rendimiento 87,7 %	Peso neto 220 kg	Dimensiones hogar (LxHxP) 277x304x460 mm	Capacidad horno 78 l
Consumo horario 2,4 kg/h	Diámetro descarga de humos (Ø) 150 mm P/S	Dimensiones horno (LxHxP) 436x418x430 mm	

CARACTERÍSTICAS

- Cenicero extraíble
- Revestimiento interior del hogar de fundición
- Plancha y aros de fundición pulida
- Puertas, Frontal y bastidor de fundición esmaltado
- Aire primario y secundario regulables
- Sistema de post-combustión (bajísimas emisiones)
- Cajón extraíble por la leña
- Horno de acero esmaltado de porcelana de 78 l
- Rejilla de horno cromada
- Cristal cerámico
- Puerta del hogar en fundición con doble cristal
- Salida humos central superior y posterior

SUMINISTROS DE SERIE



BANDEJA ESMALTADA (1 pieza)



REJILLA HORNO CROMADA (1 pieza)



Post combustión



Puertas en fundición



Sistema limpieza cristal

OPTIONAL

	Código	Precio
Bandeja esmaltada Dimensiones: mm. 386x426	1017229	€ 39,00
Kit plata con arandelas con 2 tapas en fundición esmaltada vitrificado negra	7015784	€ 457,00

Nótese bien. El hierro fundido esmaltado, cuando se usa correctamente, tiene una vida casi ilimitada y requiere un mantenimiento mínimo.

CUCINOTTA

Cocina de leña

ECODESIGN

A | 9,1 kW-N | 261 m³



LISTA DE PRECIOS LA NORDICA

Color	Código	Precio
Negro	7013014	€ 2.280,00

ACABADOS

Revestimiento externo de fundición esmaltada



Negro

DATOS TÉCNICOS

Potencia nominal 9,1 kW-N	Dimensiones (LxHxP) 682x860x653 mm	Dimensión boca fuego (LxH) 405x325 mm	Leña longitud máx 30 cm
Rendimiento 78,0 %	Peso neto 197 kg	Dimensiones hogar (LxHxP) 423x346x475 mm	
Consumo horario 2,8 kg/h	Diámetro descarga de humos (Ø) 150 mm P/S		

CARACTERÍSTICAS

- Cenicero extraíble
- Revestimiento interior del hogar de fundición y Nordiker
- Plancha y aros de fundición pulida
- Puertas, Frontal y bastidor de fundición esmaltado
- Aire primario y secundario regulables
- Rejilla de fuego de fundición regulable
- Sistema de post-combustión (bajísimas emisiones)
- Cajón extraíble por la leña
- Puerta horno con doble cristal
- Ampla visión de fuego
- Puerta del hogar en fundición con doble cristal
- Salida humos central superior y posterior

SUMINISTROS DE SERIE



REJILLA DE ACERO INOXIDABLE (1 PIEZA)

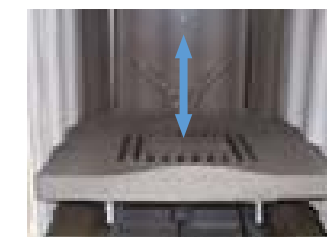

Rejilla de fuego de fundición regulable



Hogar en Nordiker



Post combustión



Puertas en fundición



Sistema limpieza cristal



Toma aire externo (ASC)

OPTIONAL

	Código	Precio
Rejilla Inox a 2 módulos con manijas extraíbles, canal recoje salsa y contenedor separado	7016150	€ 81,00

Nótese bien. El hierro fundido esmaltado, cuando se usa correctamente, tiene una vida casi ilimitada y requiere un mantenimiento mínimo.

AMERICA

Cocina de leña

A | 11,6 kW-N | 333 m³



LISTA DE PRECIOS LA NORDICA

Color	Código	Precio
Negro	7016014	€ 5.200,00

ACABADOS

Revestimiento externo de fundición esmaltada



Negro

DATOS TÉCNICOS

Potencia nominal 11,6 kW-N	Dimensiones (LxHxP) 1280x860x660 mm	Dimensión boca fuego (LxH) 300x405 mm	Leña longitud máx 30 cm
Rendimiento 76,0 %	Peso neto 321 kg	Dimensiones hogar (LxHxP) 400x410x460 mm	Capacidad horno 78 l
Consumo horario 3,5 kg/h	Diámetro descarga de humos (Ø) 160 mm P/S	Dimensiones horno (LxHxP) 436x418x430 mm	

CARACTERÍSTICAS

- Cenicero extraíble
- Revestimiento interior del hogar de fundición y Nordiker
- Plancha y aros de fundición pulida
- Puertas, Frontal y bastidor de fundición esmaltado
- Aire primario y secundario regulables
- Rejilla de fuego de fundición regulable
- Sistema de post-combustión (bajísimas emisiones)
- Cajón extraíble por la leña
- Horno de acero esmaltado de porcelana
- de 78 l
- Cristal cerámico
- Ampla visión de fuego
- Puerta del hogar en fundición con doble cristal
- Salida humos central superior y posterior

SUMINISTROS DE SERIE



BANDEJA ESMALTADA (1 pieza)

REJILLA DE ACERO INOXIDABLE (1 pieza)

REJILLA HORNO CROMADA (1 pieza)

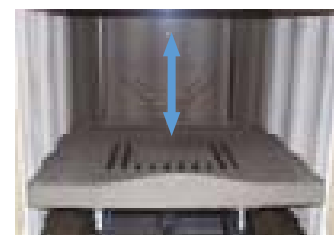

Rejilla de fuego de fundición regulable



Hogar en Nordiker | Post combustión | Puertas en fundición | Sistema limpieza cristal | Toma aire externo (ASC)

OPTIONAL

	Código	Precio
Rejilla Inox a 2 módulos con manijas extraíbles, canal recoge salsa y contenedor separado	7016150	€ 81,00
Bandeja esmaltada Dimensiones: mm. 386x426	1017229	€ 39,00

Nótese bien. El hierro fundido esmaltado, cuando se usa correctamente, tiene una vida casi ilimitada y requiere un mantenimiento mínimo.

COCINAS DE LEÑA DE INSERCIÓN

LA COMBINACIÓN PERFECTA PARA TU COCINA

Las cocinas de inserción La Nordica-Extraflame son productos probados y homologados para la inserción entre los muebles con total seguridad. La garantía de los costados fríos y la posibilidad de regular encimera, altura y zócalo hacen estos productos extremadamente versátiles y fáciles de instalar, adaptándose a cualquier solución residencial también gracias a la posibilidad de selección de la salida de humos.

Además, gracias a la gestión de la temperatura con

termoválvula automática y al giro de humos expresamente estudiado, estos nuevos productos son tu aliado ideal en la cocina para exaltar la tradición italiana y el sabor de la cocción con leña.

Pero recuerda también que nuestras cocinas de inserción son perfectas también para instalación libre.

Los costados perfectamente acabados y las líneas muy modernas hacen que se adapten a muchas soluciones residenciales.

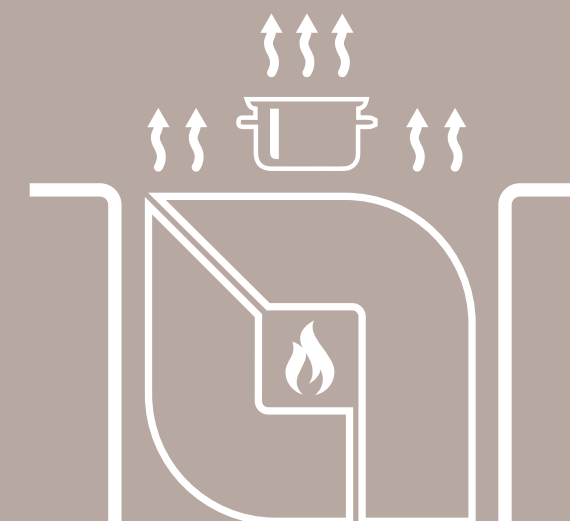

		kW-N	SALIDA DE HUMOS	CAPACIDAD HORNO	PLUS
Pg 140	VICENZA EVO	6,0	120 S / P / Lat.lz / Lat.Dch	25 l	Nordiker, triple cristal en puerta fuego
Pg 141	VERONA XXL	7,0	150 S / P / Lat.lz / Lat.Dch	68 l	Nordiker, leñas 50 cm, doble cristal
Pg 142	VERONA XXL - PIETRA / MAIOLICA <small>New 2021</small>	7,0**	150 S / P	68 l	Nordiker, leñas 50 cm, doble cristal en puerta fuego
Pg 143	PADOVA	8,9	150 S / P / Lat.Dch	36 l	Nordiker, doble cristal
Pg 144	VENEZIA <small>New 2021</small>	8,0	150 S / P / Lat.Dch	44 l	Nordiker, doble cristal

VICENZA EVO

Cocina de leña insertables o independiente

A+ | 6,0 kW-N | 172 m³



ECODESIGN

LISTA DE PRECIOS LA NORDICA

Color	Código	Precio
Negro antracita	7016111	€ 2.644,00
Inoxidable	7016101	€ 2.699,00

ACABADOS

Revestimiento de cristal y acero inoxidable satinado o esmaltado



Negro antracita



Inoxidable

DATOS TÉCNICOS

Potencia nominal 6,0 kW-N	Dimensiones (LxHxP) 600x850-910x600 mm	Dimensión boca fuego (LxH) 232x160 mm	Leña longitud máx 27 cm
Rendimiento 86,0 %	Peso neto 137 kg	Dimensiones hogar (LxHxP) 232x230x340 mm	Capacidad horno 25 l
Consumo horario 1,7 kg/h	Diámetro descarga de humos (Ø) 120 mm S/P/Lat.Dch/Lat.lz	Dimensiones horno (LxHxP) 350x175x410 mm	Absorción eléctrica 25 W

CARACTERÍSTICAS

- Cenicero extraíble
- Frontal de acero esmaltado
- Revestimiento interior del hogar de fundición y Nordiker
- Plancha y aros de fundición pulida
- Puerta con triple vidrio
- Puerta de fundición, puerta horno de acero esmaltada
- Puertas reversibles
- Bastidor de acero inoxidable
- Regulación automática del aire primario
- Sistema de post-combustión (bajísimas emisiones)
- Horno de acero esmaltado de porcelana de 25 l con luz
- Rejilla de horno cromada
- Puerta horno con doble cristal y juntas en acero inoxidable
- Possibilidad de captar el aire comburente del exterior
- Cristal cerámico
- Altura parte de arriba cm.3
- Possibilidad de colocarlo entre muebles
- Salida humos central superior, posterior, lateral izquierdo y lateral derecha

SUMINISTROS DE SERIE



BANDEJA ESMALTADA (1 pieza)



REJILLA HORNO CROMADA (1 pieza)



OPTIONAL

	Código	Precio
Bandeja esmaltada Dimensiones: mm. 385x294	1119000	€ 39,00
Laterales para la instalación de salida de humos lateral		
Antracita - Lateral con orificio derecho	7026198	€ 97,00
Antracita - Lateral con orificio izquierdo	7026199	€ 97,00
Acero inoxidable - Lateral con orificio derecho	7026111	€ 99,00
Acero inoxidable - Lateral con orificio izquierdo	7026112	€ 99,00
Revestimiento de 4 cm Acero inoxidable	7046102	€ 236,00
Kit plano de vitrocerámica	7016130	€ 280,00

VERONA XXL

Cocina de leña insertables o independiente

A+ | 7,0 kW-N | 200 m³



ECODESIGN

LISTA DE PRECIOS LA NORDICA

Color	Código	Precio
Negro antracita	7016250	€ 2.940,00
Inoxidable	7016240	€ 2.995,00

ACABADOS

Revestimiento en acero inoxidable o esmaltado



Negro antracita



Inoxidable

DATOS TÉCNICOS

Potencia nominal 7,0 kW-N	Dimensiones (LxHxP) 800x850-910x600 mm	Dimensión boca fuego (LxH) 500x160 mm	Leña longitud máx 50 cm
Rendimiento 85,1 %	Peso neto 175 kg	Dimensiones hogar (LxHxP) 568x215x240 mm	Capacidad horno 68 l
Consumo horario 1,9 kg/h	Diámetro descarga de humos (Ø) 150 mm S/P/Lat.Dch/Lat.lz	Dimensiones horno (LxHxP) 547x275x450 mm	Absorción eléctrica 25 W

CARACTERÍSTICAS

- Cenicero extraíble
- Frontal de acero esmaltado
- Revestimiento interior del hogar de fundición y Nordiker
- Plancha y aros de fundición pulida
- Puerta de fundición, puerta horno de acero esmaltada
- Puertas reversibles
- Bastidor de acero inoxidable
- Puerta cortafuegos con paso de aire de combustión interna para limpieza y eficiencia del vidrio
- Aire primario y secundario regulables
- Sistema de post-combustión (bajísimas emisiones)
- Horno con válvula de sobrep vapor
- Horno de acero esmaltado de porcelana de 68 l con luz
- Rejilla de horno cromada extraíble
- Puerta horno con doble cristal y juntas en acero inoxidable
- Possibilidad de captar el aire comburente del exterior
- Cristal cerámico
- Altura parte de arriba cm.3
- Ampla visión de fuego
- Puerta del hogar en fundición con doble cristal
- Possibilidad de utilizar troncos de 50 cm (sujeto al cumplimiento de los datos de consumo de combustible por hora proporcionados para el modelo)
- Possibilidad de colocarlo entre muebles
- Salida humos central superior, posterior, lateral izquierdo y lateral derecha

SUMINISTROS DE SERIE



BANDEJA ESMALTADA (1 pieza)



REJILLA HORNO CROMADA (1 pieza)

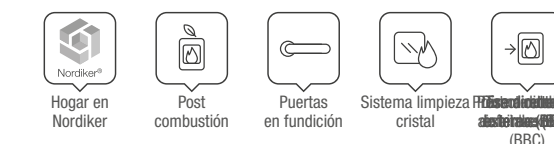

OPTIONAL

	Código	Precio
Bandeja esmaltada Dimensiones: mm. 490x318	1119113	€ 39,00
Laterales para la instalación de salida de humos lateral		
Antracita - Lateral con orificio derecho	7026196	€ 97,00
Antracita - Lateral con orificio izquierdo	7026197	€ 97,00
Acero inoxidable - Lateral con orificio derecho	7026250	€ 99,00
Acero inoxidable - Lateral con orificio izquierdo	7026262	€ 99,00
Revestimiento de 4 cm Acero inoxidable	7046201	€ 313,00
Kit plano de vitrocerámica	7016255	€ 358,00



VERONA XXL PETRA - MAIOLICA

Cocina de leña independiente

ECODESIGN

A+ | 7,0** kW-N | 200** m³

LISTA DE PRECIOS LA NORDICA

Color	Código	Precio
 Blanco Infinity	7016261	€ 3.350,00
 Burdeos	7016260	€ 3.350,00
 Piedra natural	7016262	€ 3.350,00

ACABADOS

Revestimiento externo de mayólica o piedra natural



Blanco Infinity

Burdeos

Piedra natural

DATOS TÉCNICOS

Potencia nominal 7,0 kW-N **	Dimensiones (LxHxP) 800x910x600 mm **	Dimensión boca fuego (LxH) 500x160 mm **	Leña longitud máx 50 cm **
Rendimiento 85,1 % **	Peso neto 210 - 220 PT kg **	Dimensiones hogar (LxHxP) 568x215x240 mm **	Capacidad horno 68 l **
Consumo horario 1,9 kg/h **	Diámetro descarga de humos (Ø) 150 mm P/S	Dimensiones horno (LxHxP) 547x275x450 mm **	Absorción eléctrica 25 W **

** Datos provisionales en fase de homologación

CARACTERÍSTICAS

- Cenicero extraíble
- Frontal de acero esmaltado
- Revestimiento interior del hogar de fundición y Nordiker
- Plancha y aros de fundición pulida
- Puerta de fundición, puerta horno de acero esmaltada
- Puertas reversibles
- Bastidor de acero inoxidable
- Puerta cortafuegos con paso de aire de combustión interna para limpieza y eficiencia del vidrio
- Aire primario y secundario regulables
- Sistema de post-combustión (bajísimas emisiones)
- Horno con válvula de sobrepapar
- Horno de acero esmaltado de porcelana de 68 l con luz
- Rejilla de horno cromada extraíble
- Puerta horno con doble cristal y juntas en acero inoxidable
- Posibilidad de captar el aire comburente del exterior
- Cristal cerámico
- Altura parte de arriba cm.3
- Ampla visión de fuego
- Corrimano frontal
- Puerta del hogar en fundición con doble cristal
- Posibilidad de utilizar troncos de 50 cm (sujeto al cumplimiento de los datos de consumo de combustible por hora proporcionados para el modelo)
- Salida humos central superior, posterior, lateral izquierdo y lateral derecha

SUMINISTROS DE SERIE



BANDEJA ESMALTADA (1 pieza)



REJILLA HORNO CROMADA (1 pieza)



OPTIONAL

	Código	Precio
 Bandeja esmaltada Dimensiones: mm. 490x318	1119113	€ 39,00
 Revestimiento de 4 cm Acero inoxidable	7046201	€ 313,00
 Kit plano de vitrocerámica	7016255	€ 358,00



PADOVA

Cocina de leña insertables o independiente

ECODESIGN

A | 8,0 kW-N | 229 m³

LISTA DE PRECIOS LA NORDICA

Color	Código	Precio
 Negro antracita	7016310	€ 3.131,00
 Inoxidable	7016300	€ 3.186,00

ACABADOS

Revestimiento de cristal y acero inoxidable satinado o esmaltado



Negro antracita

Inoxidable

DATOS TÉCNICOS

Potencia nominal 8,0 kW-N	Dimensiones (LxHxP) 900x850-910x600 mm	Dimensión boca fuego (LxH) 210x175 mm	Leña longitud máx 30 cm
Rendimiento 75,0 %	Peso neto 174 kg	Dimensiones hogar (LxHxP) 226x270x384 mm	Capacidad horno 36 l
Consumo horario 2,5 kg/h	Diámetro descarga de humos (Ø) 150 mm P/S/Lat.Dch	Dimensiones horno (LxHxP) 310x286x410 mm	Absorción eléctrica 25 W

CARACTERÍSTICAS

- Cenicero extraíble
- Frontal de fundición esmaltado.
- Revestimiento interior del hogar de fundición y Nordiker
- Plancha y aros de fundición pulida
- Puerta de fundición, puerta horno de acero esmaltada
- Bastidor de acero inoxidable
- Puerta cortafuegos con paso de aire de combustión interna para limpieza y eficiencia del vidrio
- Regulación automática del aire primario
- Sistema de post-combustión (bajísimas emisiones)
- Cajón extraíble por la leña
- Horno de acero esmaltado de porcelana de 36 l con luz
- Rejilla de horno cromada
- Posibilidad de captar el aire comburente del exterior
- Cristal cerámico
- Altura parte de arriba cm.3
- Puerta del hogar en fundición con doble cristal
- Posibilidad de colocarlo entre muebles
- Salida humos central superior, posterior y lateral derecha

SUMINISTROS DE SERIE



BANDEJA ESMALTADA (1 pieza)



REJILLA HORNO CROMADA (1 pieza)



OPTIONAL

	Código	Precio
 Bandeja esmaltada Dimensiones: mm. 298x375	1014024	€ 25,00
 Laterales para la instalación de salida de humos lateral Antracita - Lateral con orificio derecho Acero inoxidable - Lateral con orificio derecho	7026381 7026314	€ 97,00 € 97,00
 Revestimiento de 4 cm Acero inoxidable	7046302	€ 336,00
 Kit plano de vitrocerámica	7016330	€ 392,00

VENEZIA



Cocina de leña insertables o independiente

ECODESIGN

A** | 8,0** kW-N | 229** m³



LISTA DE PRECIOS LA NORDICA

Color	Código	Precio
 Negro antracita	7016401	€ 3.240,00
 Inoxidable	7016400	€ 3.300,00

ACABADOS

Revestimiento de cristal y acero inoxidable satinado o esmaltado



Negro antracita



Inoxidable

DATOS TÉCNICOS

Potencia nominal
8,0 kW-N **

Dimensiones (LxHxP)
900x910x600 mm **

Dimensión boca fuego (LxH)
260x234 mm **

Leña longitud máx
30 cm **

Rendimiento
85,1 % **

Peso neto
180 kg **

Dimensiones hogar (LxHxP)
432x298x280 mm **

Capacidad horno
44 l **

Consumo horario
2,5 kg/h **

Diámetro descarga de humos (Ø)
150 mm P/S/Lat.Dch

Dimensiones horno (LxHxP)
333x314x443 mm **

Absorción eléctrica
25 W **

** Datos provisionale
en fase de homologación

CARACTERÍSTICAS

- Cenicero extraíble
- Frontal de fundición esmaltado.
- Revestimiento interior del hogar de fundición y refractario
- Plancha y aros de fundición pulida
- Puerta de fundición, puerta horno de acero esmaltado
- Bastidor de acero inoxidable
- Puerta cortafuegos con paso de aire de combustión interna para limpieza y eficiencia del vidrio
- Regulación automática del aire primario
- Sistema de post-combustión (bajísimas emisiones)
- Cajón extraíble por la leña
- Horno con válvula de sobrevapor
- Horno de acero esmaltado de porcelana de 44 l con luz
- Rejilla de horno cromada extraíble
- Puerta horno con doble cristal y juntas en acero inoxidable
- Posibilidad de captar el aire comburente del exterior
- Cristal cerámico
- Altura parte de arriba cm.3
- Corrimano frontal
- Puerta del hogar en fundición con doble cristal
- Posibilidad de colocarlo entre muebles
- Salida humos central superior, posterior y lateral derecha

SUMINISTROS DE SERIE



BANDEJA ESMALTADA (1 pieza)



REJILLA HORNO CROMADA (1 pieza)



Hogar en Nordiker



Post combustión



Puertas en fundición



Sistema limpieza cristal



Toma directa de aire externo (BBC)



TERMOCOCINAS DE LEÑA

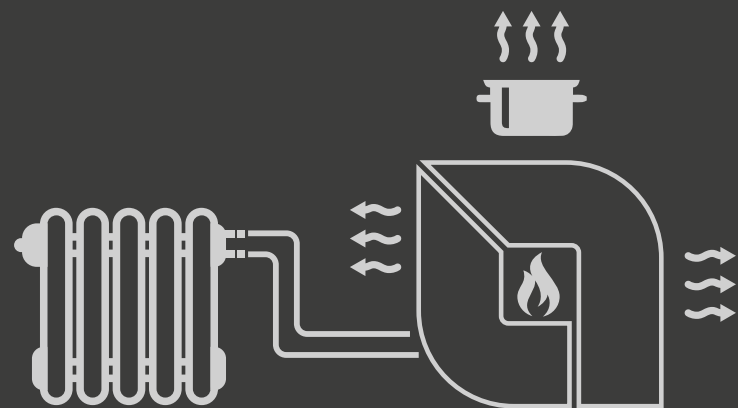

CALOR, SABOR Y ATMÓSFERA: TODO EN UN ÚNICO PRODUCTO

Las termococinas de leña La Nordica-Extraflame se distinguen no solo como óptimas soluciones para cocinar, gracias a la placa de cocción en fundición y al cómodo horno, sino además como aparatos para calentar tu casa eficientes y de alto rendimiento.

De hecho, gracias a la posibilidad de conectarlas a la instalación termohidráulica de la habitación, alimentando agua caliente a los radiadores, con estas cocinas podrás obtener el máximo de toda la potencia liberada por el fuego, de modo completamente seguro, eficiente pero sobre

todo ecológico.

Nuestras Termococinas, así como los otros termoderivados de leña, tienen de serie la preparación para el dispositivo de seguridad DSA (válvula DSA opcional).

LA VÁLVULA AUTOMÁTICA DE ALIVIO DE TEMPERATURA DSA:

Es una particular válvula de alivio de temperatura de doble seguridad con temperatura de intervención de 95°. Si está conectada al dispositivo DSA suministrado de serie en nuestros productos, se utiliza para evitar que el agua hierva

en el generador, incluso en ausencia de electricidad, y permite la instalación del generador de "vaso cerrado".

Cuando se alcanza la temperatura de seguridad (95 ° C), la válvula abre la entrada de agua fría al serpentín contenido en el generador (dispositivo DSA), desechando así el exceso de temperatura hacia un desagüe convenientemente instalado.

La presión río arriba del circuito de refrigeración (DSA) debe ser de al menos 1,5 bar y el dispositivo no se puede alimentar con autoclave.

TERMOSOVRAANA DSA

Termococina de leña

A+ | 13,5 kW-N | 9,0 kW-H₂O | 387 m³

ECODESIGN



LISTA DE PRECIOS LA NORDICA

Color	Código	Precio
Negro antracita	7014214	€ 2.953,00
Blanco	7014203	€ 2.953,00

ACABADOS

Revestimiento externo de acero porcelanizado



Negro antracita



Blanco

DATOS TÉCNICOS

Potencia nominal 13,5 kW-N	Dimensiones (LxHxP) 964x889x640 mm	Dimensión boca fuego (LxH) 217x172 mm	Leña longitud máx 30 cm
Rendimiento 81,2 %	Peso neto 166 kg	Dimensiones hogar (LxHxP) 257x250x395 mm	Capacidad horno 41 l
Consumo horario 3,9 kg/h	Diámetro descarga de humos (Ø) 130 mm P/S	Dimensiones horno (LxHxP) 330x300x410 mm	Presión de funcionamiento 3 bar

CARACTERÍSTICAS

- Cenicero extraíble
- Frontal y bastidor de fundición esmaltado
- Revestimiento interior del hogar de fundición y acero
- Plancha y aros de fundición pulida
- Puertas de acero esmaltada
- Aire primario y secundario regulables
- Sistema de post-combustión (bajísimas emisiones)
- Cajón extraíble por la leña
- Horno de acero esmaltado de porcelana de 41 l
- Dispositivo de seguridad DSA (válvula DSA opcional)
- Cristal cerámico
- Salida humos superior derecha y posterior

SUMINISTROS DE SERIE



BANDEJA ESMALTADA (1 pieza)

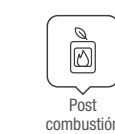

Post combustión



Dispositivo de seguridad automático

OPTIONAL

	Código	Precio
Kit valde inox 4,5	1014900	€ 57,00
Griglia forno cromata Dimensioni: mm. 298x380	1014100	€ 19,00
Bandeja esmaltada Dimensiones: mm. 298x375	1014024	€ 25,00
Válvula automática de descarga térmica DSA	7118410	€ 243,00

		kW-N	Kw-H ₂ O	CAPACIDAD HORNO	SALIDA DE HUMOS
Pg 147	TERMOSOVRAANA DSA	13,5	9,0	41 l	130 S / P
Pg 148	TERMOROSA DSA	15,5	9,0	41 l	150 S / P
Pg 149	TERMOROSA XXL DSA	18,4	15,1	55 l	160 S / P
Pg 150	TERMOSUPREMA COMPACT DSA	18,5	15,0	55 l	160 S / P

TERMOROSA DSA



Termococina de leña

ECODESIGN

A | 15,5 kW-N | 9,0 kW-H₂O | 444 m³



LISTA DE PRECIOS LA NORDICA

Color	Código	Precio
 Liberty Burdeos	7017510	€ 3.500,00
 Piedra natural	7017552	€ 3.500,00

ACABADOS

Revestimiento externo de mayólica o piedra natural



Liberty Burdeos



Piedra natural

DATOS TÉCNICOS

Potencia nominal 15,5 kW-N	Dimensiones (LxHxP) 1017x852x662 mm	Dimensión boca fuego (LxH) 220x225 mm	Leña longitud máx 30 cm
Rendimiento 79,9 %	Peso neto 211- 226 PT kg	Dimensiones hogar (LxHxP) 265x285x400 mm	Capacidad horno 41 l
Consumo horario 4,5 kg/h	Diámetro descarga de humos (Ø) 150 mm P/S	Dimensiones horno (LxHxP) 330x300x410 mm	Presión de funcionamiento 3 bar

CARACTERÍSTICAS

- Cenicero extraíble esmaltada
- Frontal de acero esmaltado
- Revestimiento interior del hogar de fundición y acero
- Plancha y aros de fundición pulida
- Puertas y bastidor de fundición
- Aire primario y secundario regulables
- Sistema de post-combustión (bajísimas emisiones)
- Cajón extraíble por la leña
- Horno de acero esmaltado de porcelana de 41 l
- Dispositivo de seguridad DSA (válvula DSA opcional)
- Cristal cerámico
- Salida humos superior derecha y posterior

SUMINISTROS DE SERIE



BANDEJA ESMALTADA (1 pieza)



OPTIONAL

	Código	Precio
 Kit valde inox 4,5	1014900	€ 57,00
 Rejilla horno cromada Dimensiones: mm. 298x380	1014100	€ 19,00
 Bandeja esmaltada Dimensiones: mm. 298x375	1014024	€ 25,00
 Válvula automática de descarga térmica DSA	7118410	€ 243,00

TERMOROSA XXL DSA

Termococina de leña

ECODESIGN

A+ | 18,4 kW-N | 15,1 kW-H₂O | 527 m³



LISTA DE PRECIOS LA NORDICA

Color	Código	Precio
 Negro antracita	7017570	€ 4.285,00

ACABADOS

Revestimiento externo de acero porcelanizado



Negro antracita

DATOS TÉCNICOS

Potencia nominal 18,4 kW-N	Dimensiones (LxHxP) 1074x861x690 mm	Dimensión boca fuego (LxH) 225x158 mm	Leña longitud máx 30 cm
Rendimiento 83,0 %	Peso neto 275 kg	Dimensiones hogar (LxHxP) 257x350x405 mm	Capacidad horno 55 l
Consumo horario 5,2 kg/h	Diámetro descarga de humos (Ø) 160 mm P/S	Dimensiones horno (LxHxP) 307x418x430 mm	Presión de funcionamiento 3 bar

CARACTERÍSTICAS

- Cenicero extraíble
- Revestimiento interior del hogar de fundición y acero
- Plancha y aros de fundición pulida
- Puertas, Frontal y bastidor de fundición esmaltado
- Aire primario y secundario regulables
- Sistema de post-combustión (bajísimas emisiones)
- Cajón extraíble por la leña
- Horno de acero esmaltado de porcelana de 55 l
- Dispositivo de seguridad DSA (válvula DSA opcional)
- Cristal cerámico
- Salida humos central superior y posterior

SUMINISTROS DE SERIE





BANDEJA ESMALTADA (1 pieza)



REJILLA HORNO CROMADA (1 pieza)



OPTIONAL

	Código	Precio
 Bandeja esmaltada Dimensiones: mm. 298x375	1014024	€ 25,00
 Válvula automática de descarga térmica DSA	7118410	€ 243,00

Nótese bien. El hierro fundido esmaltado, cuando se usa correctamente, tiene una vida casi ilimitada y requiere un mantenimiento mínimo.

TERMOSUPREMA COMPACT DSA

ECODESIGN

Termococina de leña

A+ | 18,5 kW-N | 15,0 kW-H₂O | 530 m³



LISTA DE PRECIOS LA NORDICA

Color	Código	Precio
 Negro	7015844	€ 4.700,00

ACABADOS

Revestimiento externo de fundición esmaltada



Negro



DATOS TÉCNICOS

Potencia nominal 18,5 kW-N	Dimensiones (LxHxP) 982x860x682 mm	Dimensión boca fuego (LxH) 233x160 mm	Leña longitud máx 30 cm
Rendimiento 83,0 %	Peso neto 293 kg	Dimensiones hogar (LxHxP) 257x350x407 mm	Capacidad horno 55 l
Consumo horario 5,2 kg/h	Diámetro descarga de humos (Ø) 160 mm P/S	Dimensiones horno (LxHxP) 307x418x430 mm	Presión de funcionamiento 3 bar

CARACTERÍSTICAS



- Cenicero extraíble
- Revestimiento interior del hogar de fundición y acero
- Plancha y aros de fundición pulida
- Puertas, Frontal y bastidor de fundición esmaltado
- Aire primario y secundario regulables
- Sistema de post-combustión (bajísimas emisiones)
- Cajón extraíble por la leña
- Horno de acero esmaltado de porcelana de 55 l
- Dispositivo de seguridad DSA (válvula DSA opcional)
- Cristal cerámico
- Salida humos central superior y posterior

SUMINISTROS DE SERIE

-  **BANDEJA ESMALTADA (1 pieza)**
-  **REJILLA DE ACERO INOXIDABLE (1 pieza)**
-  **REJILLA HORNO CROMADA (1 pieza)**



OPTIONAL

	Código	Precio
 Bandeja esmaltada Dimensiones: mm. 298x375	1014024	€ 25,00
 Kit plata con arandelas con 2 tapas en fundición esmaltada vitrificado negra	7015784	€ 457,00
 Válvula automática de descarga térmica DSA	7118410	€ 243,00

Nótese bien. El hierro fundido esmaltado, cuando se usa correctamente, tiene una vida casi ilimitada y requiere un mantenimiento mínimo.



INSERTOS EN LEÑA FUNDICIÓN / CRYSTAL / WIDE

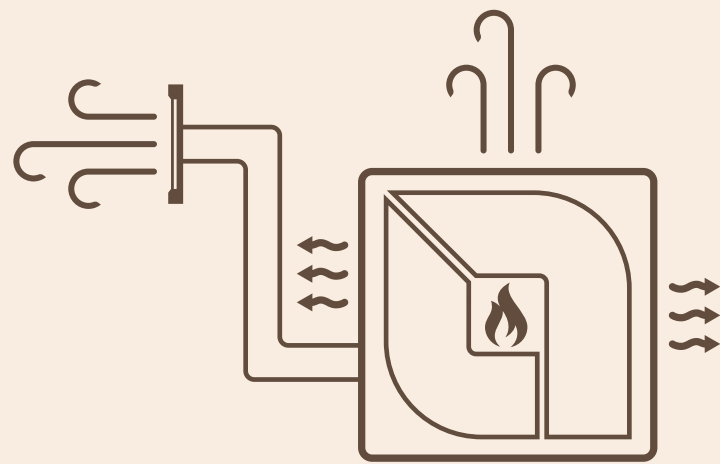

LA SOLUCIÓN IDEAL PARA TU CHIMENEA

Calor, atmósfera, elegancia: la luz del fuego encendida dentro de una chimenea crea siempre una verdadera magia. Pero cada casa, cada ambiente, tiene sus exigencias y La Nordica-Extraflame ofrece a cada de estas una solución para calentar de modo eficiente y ecológico tu casa.

Los insertos por ejemplo están diseñados para sustituir una vieja chimenea abierta, aumentando los rendimientos tanto en términos de potencia calefactora como en términos de emisiones. Pero son también la solución ideal para una nueva instalación.

NOTA: Para que el aparato funcione correctamente, durante el montaje se deben incluir dos rejillas de ventilación de dimensiones adecuadas, una inferior de entrada y una superior de salida, para permitir la difusión del calor en el ambiente y el correcto enfriamiento del producto (consulte el manual entregado con el producto).

FUNDICIÓN

		KW-N	DIMENSIÓN	SALIDA DE HUMOS
Pg 153	INSERTO 60 4.0	6,5	595 x 500 x 440	160 S
Pg 154	INSERTO 70 H49 4.0	6,7	695 x 495 x 450	160 S
Pg 155	INSERTO 70 L 4.0	7,8	695 x 550 x 450	160 S
Pg 156	INSERTO 70 4.0	7,8	695 x 550 x 450	160 S
Pg 157	INSERTO 70 4.0 TONDO	7,8	690 x 550 x 450	160 S
Pg 158	INSERTO 70 L	9,0	695 x 550 x 450	160 S
Pg 159	INSERTO 70 H49	9,8	695 x 495 x 450	160 S

CRYSTAL

		KW-N	DIMENSIÓN	SALIDA DE HUMOS
Pg 160	INSERTO 50 VERTICALE CRYSTAL BII	8,3	500 x 800 x 500	150 S
Pg 161	INSERTO 70 CRYSTAL ANGOLO	9,2	755 x 554 x 510	160 S
Pg 162	INSERTO 70 CRYSTAL 3 LATI	9,7	755 x 554 x 510	160 S
Pg 163	INSERTO 80 CRYSTAL EVO 2.0	7,4	800 x 555 x 500	160 S
Pg 164	INSERTO 80 HIGH PRESSURE	7,9	800 x 555 x 520	160 S
Pg 165	INSERTO 80 PRS CRYSTAL	8,3	800 x 916 x 500	160 S

WIDE

		KW-N	DIMENSIÓN	SALIDA DE HUMOS
Pg 166	INSERTO 70 WIDE	7,5	704 x 561 x 506	160 S
Pg 167	INSERTO 70 PRS WIDE	8,1	704 x 1051 x 506	160 S
Pg 168	INSERTO 80 WIDE	7,4	800 x 561 x 509	160 S
Pg 169	INSERTO 80 PRS WIDE	8,6	800 x 912 x 509	160 S
Pg 170	INSERTO 100 WIDE	8,1	1000 x 561 x 509	160 S

INSERTO 60^{4.0} VENTILATO

Insertables de leña ventilados

A+ | 6,5 kW-N | 186 m³

ECODESIGN



LISTA DE PRECIOS LA NORDICA

Color	Código	Precio
■	6016604	€ 1.170,00

DIBUJOS TECNICOS

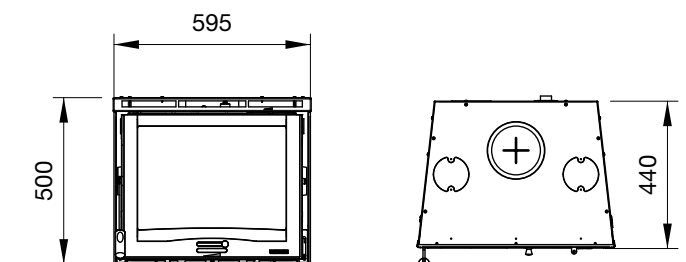

DATOS TÉCNICOS

Potencia nominal 6,5 kW-N	Dimensiones (LxHxP) 595x500x440 mm	Dimensión boca fuego (LxH) 465x250 mm	Leña longitud máx 30 cm
Rendimiento 80,8 %	Peso neto 124 kg	Dimensiones hogar (LxHxP) 370x260x300 mm	Absorción eléctrica 23 W
Consumo horario 1,9 kg/h	Diámetro descarga de humos (Ø) 160 mm S		

CARACTERÍSTICAS

- Cenicero extraíble
- Revestimiento interior del hogar de fundición y vermiculite
- Puerta de fundición
- Estructura de fundición
- Aire primario y secundario regulables
- 2 ventiladores tangenciales
- Sistema de post-combustión (bajísimas emisiones)
- Ventilación ambiente con salida frontal
- Cristal cerámico
- Posibilidad de canalizar el producto con kit de ventilación específico Inserciones / Hogares (opcional) + 2 anillos de conexión de aire (opcional) o Kit Wind Air (opcional)

SUMINISTROS DE SERIE

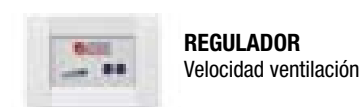

DETALLE



OPCIONAL

	Código	Precio
Kit de ventilación Chimeneas empotrables * Caudal del ventilador con salida abierta 400 mc/h * Necesario comprar otros 2 anillos Ø 120 mm	1318000	€ 432,00
Kit de marcos para insertables	6016690	€ 67,00
Kit Pedestal para Insertables	6016792	€ 209,00
Anillo Ø 120 mm suplementario para ventilación / racor de aire	1130100	€ 18,00

TECNOLOGÍA



INSERTO 70 H49 4.0 VENTILATO

Insertables de leña ventilados

ECODESIGN

A+ | 6,7 kW-N | 192 m³



LISTA DE PRECIOS LA NORDICA

Color	Código	Precio
■	6016714	€ 1.330,00

DIBUJOS TECNICOS

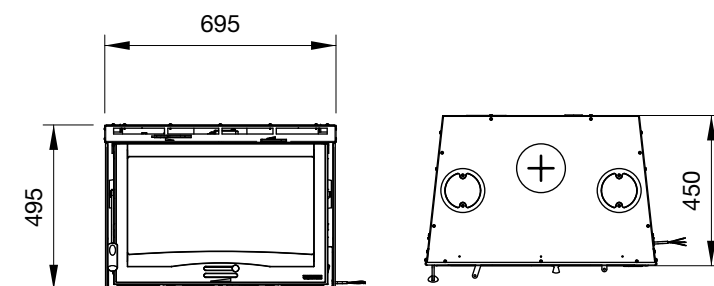

DATOS TÉCNICOS

Potencia nominal 6,7 kW-N	Dimensiones (LxHxP) 695x495x450 mm	Dimensión boca fuego (LxH) 465x187 mm	Leña longitud máx 30 cm
Rendimiento 82,0 %	Peso neto 149 kg	Dimensiones hogar (LxHxP) 440x270x285 mm	Absorción eléctrica 34 W
Consumo horario 1,9 kg/h	Diámetro descarga de humos (Ø) 160 mm S		

CARACTERÍSTICAS

- Cenicero extraíble
- Revestimiento interior del hogar de fundición y Nordiker
- Puerta de fundición
- Estructura de fundición
- Aire primario y secundario regulables
- 2 ventiladores tangenciales
- Sistema de post-combustión (bajísimas emisiones)
- Ventilación ambiente con salida frontal
- Cristal cerámico
- Posibilidad de canalizar el producto con kit de ventilación específico Inserciones / Hogares (opcional) + 2 anillos de conexión de aire (opcional) o Kit Wind Air (opcional)
- Altura mínima

SUMINISTROS DE SERIE

DETALLE

OPCIONAL



Hogar de hierro fundido- Nordiker

	Código	Precio
Kit de ventilación Chimeneas empotrables * Caudal del ventilador con salida abierta 400 mc/h <small>* Necesario comprar otros 2 anillos Ø 120 mm</small>	1318000	€ 432,00
Kit de marcos para insertables	6016799	€ 67,00
Kit Pedestal para Insertables	6016792	€ 209,00
Anillo Ø 120 mm suplementario para ventilación / racor de aire	1130100	€ 18,00

TECNOLOGÍA



INSERTO 70 L 4.0 VENTILATO

Insertables de leña ventilados

ECODESIGN

A | 7,8 kW-N | 223 m³



LISTA DE PRECIOS LA NORDICA

Color	Código	Precio
■	6016744	€ 1.275,00

DIBUJOS TECNICOS

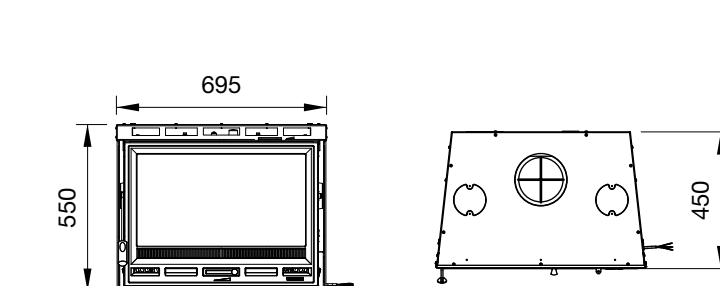

DATOS TÉCNICOS

Potencia nominal 7,8 kW-N	Dimensiones (LxHxP) 695x550x450 mm	Dimensión boca fuego (LxH) 565x245 mm	Leña longitud máx 30 cm
Rendimiento 79,1 %	Peso neto 128 kg	Dimensiones hogar (LxHxP) 425x310x300 mm	Absorción eléctrica 34 W
Consumo horario 2,3 kg/h	Diámetro descarga de humos (Ø) 160 mm S		

CARACTERÍSTICAS

- Cenicero extraíble
- Revestimiento interior del hogar de fundición y vermiculite
- Puerta de fundición
- Estructura de fundición
- Aire primario y secundario regulables
- 2 ventiladores tangenciales
- Sistema de post-combustión (bajísimas emisiones)
- Ventilación ambiente con salida frontal
- Cristal cerámico
- Posibilidad de canalizar el producto con kit de ventilación específico Inserciones / Hogares (opcional) + 2 anillos de conexión de aire (opcional) o Kit Wind Air (opcional)

SUMINISTROS DE SERIE

DETALLE

OPCIONAL



Hogar en fundición-vermiculita

	Código	Precio
Kit de ventilación Chimeneas empotrables * Caudal del ventilador con salida abierta 400 mc/h <small>* Necesario comprar otros 2 anillos Ø 120 mm</small>	1318000	€ 432,00
Kit de marcos para insertables	6016790	€ 67,00
Kit Pedestal para Insertables	6016792	€ 209,00
Anillo Ø 120 mm suplementario para ventilación / racor de aire	1130100	€ 18,00

TECNOLOGÍA



INSERTO 70^{4.0} VENTILATO

Insertables de leña ventilados

ECODESIGN

A | 7,8 kW-N | 223 m³



LISTA DE PRECIOS LA NORDICA

Color	Código	Precio
■	6016704	€ 1.340,00

DIBUJOS TECNICOS

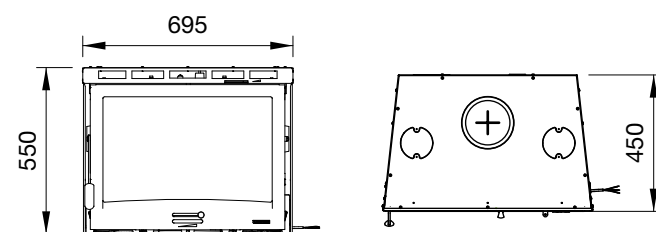

DATOS TÉCNICOS

Potencia nominal 7,8 kW-N	Dimensiones (LxHxP) 695x550x450 mm	Dimensión boca fuego (LxH) 565x245 mm	Leña longitud máx 30 cm
Rendimiento 79,1 %	Peso neto 142 kg	Dimensiones hogar (LxHxP) 415x310x300 mm	Absorción eléctrica 34 W
Consumo horario 2,3 kg/h	Diámetro descarga de humos (Ø) 160 mm S		

CARACTERÍSTICAS

- Cenicero extraíble
- Revestimiento interior del hogar de fundición y Nordiker
- Puerta de fundición
- Estructura de fundición
- Aire primario y secundario regulables
- 2 ventiladores tangenciales
- Sistema de post-combustión (bajísimas emisiones)
- Ventilación ambiente con salida frontal
- Cristal cerámico
- Posibilidad de canalizar el producto con kit de ventilación específico Inserciones / Hogares (opcional) + 2 anillos de conexión de aire (opcional) o Kit Wind Air (opcional)

SUMINISTROS DE SERIE

DETALLE

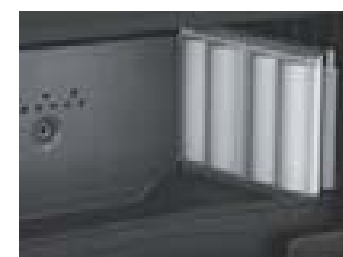

Hogar de hierro fundido- Nordiker

OPCIONAL

	Código	Precio
	1318000	€ 432,00
	6016790	€ 67,00
	6016792	€ 209,00
	1130100	€ 18,00

TECNOLOGÍA

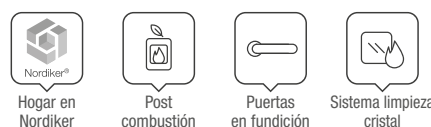

INSERTO 70^{4.0} TONDO VENTILATO

Insertables de leña ventilados

ECODESIGN

A | 7,8 kW-N | 223 m³



LISTA DE PRECIOS LA NORDICA

Color	Código	Precio
■	6016734	€ 1.810,00

DIBUJOS TECNICOS

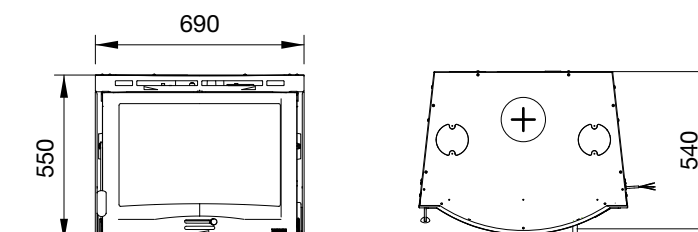

DATOS TÉCNICOS

Potencia nominal 7,8 kW-N	Dimensiones (LxHxP) 690x550x540 mm	Dimensión boca fuego (LxH) 510x245 mm	Leña longitud máx 30 cm
Rendimiento 79,1 %	Peso neto 162 kg	Dimensiones hogar (LxHxP) 415x310x380 mm	Absorción eléctrica 34 W
Consumo horario 2,3 kg/h	Diámetro descarga de humos (Ø) 160 mm S		

CARACTERÍSTICAS

- Cenicero extraíble
- Revestimiento interior del hogar de fundición y Nordiker
- Puerta de fundición
- Estructura de fundición
- Aire primario y secundario regulables
- 2 ventiladores tangenciales
- Sistema de post-combustión (bajísimas emisiones)
- Ventilación ambiente con salida frontal
- Cristal cerámico curvo
- Posibilidad de canalizar el producto con kit de ventilación específico Inserciones / Hogares (opcional) + 2 anillos de conexión de aire (opcional) o Kit Wind Air (opcional)

SUMINISTROS DE SERIE

DETALLE



Hogar de hierro fundido- Nordiker

OPCIONAL

	Código	Precio
	1318000	€ 432,00
	6016790	€ 67,00
	6016792	€ 209,00
	1130100	€ 18,00

TECNOLOGÍA

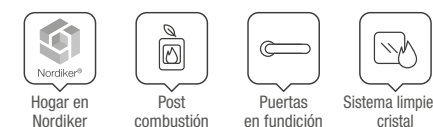

INSERTO 70 L VENTILATO

Insertables de leña ventilados

ECODESIGN

A | 9,0 kW-N | 258 m³



LISTA DE PRECIOS LA NORDICA

Color	Código	Precio
■	6016743	€ 1.275,00

DIBUJOS TECNICOS

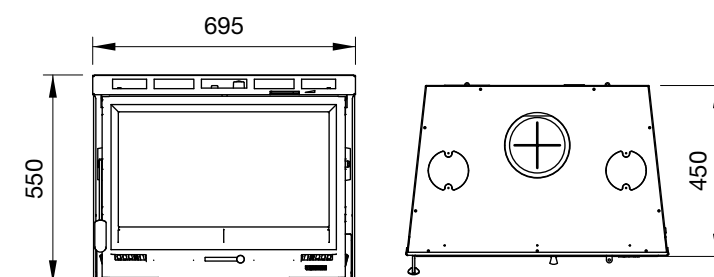

DATOS TÉCNICOS

Potencia nominal
9,0 kW-N

Dimensiones (LxHxP)
695x550x450 mm

Dimensión boca fuego (LxH)
565x250 mm

Leña longitud máx
30 cm

Rendimiento
78,1 %

Peso neto
128 kg

Dimensiones hogar (LxHxP)
520x330x300 mm

Absorción eléctrica
60 W

Consumo horario
2,7 kg/h

Diámetro descarga de humos (Ø)
160 mm S

CARACTERÍSTICAS

- Cenicero extraíble
- Revestimiento interior del hogar de fundición
- Puerta de fundición
- Estructura de fundición
- Aire primario y secundario regulables
- 2 ventiladores tangenciales
- Ventilación ambiente con salida frontal
- Cristal cerámico
- Posibilidad de canalizar el producto con kit de ventilación específico Inserciones / Hogares (opcional) + 2 anillos de conexión de aire (opcional)

SUMINISTROS DE SERIE

DETALLE

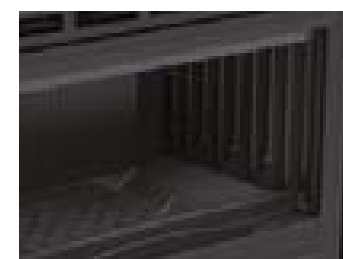
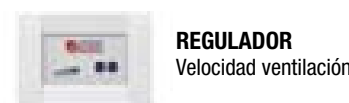

Hogar de hierro fundido

OPCIONAL

	Código	Precio
	1318000	€ 432,00
	6016790	€ 67,00
	6016792	€ 209,00
	1130100	€ 18,00

TECNOLOGÍA



INSERTO 70 H49 VENTILATO

Insertables de leña ventilados

ECODESIGN

A | 9,8 kW-N | 281 m³



LISTA DE PRECIOS LA NORDICA

Color	Código	Precio
■	6016713	€ 1.330,00

DIBUJOS TECNICOS

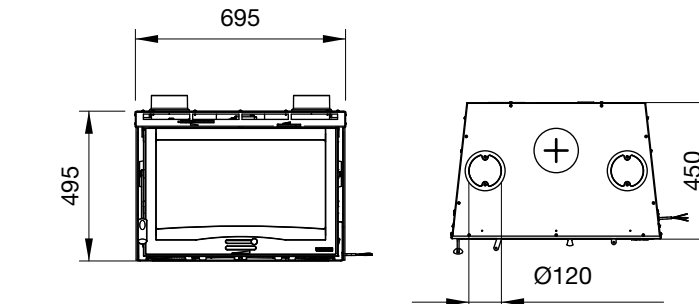

DATOS TÉCNICOS

Potencia nominal
9,8 kW-N

Dimensiones (LxHxP)
695x495x450 mm

Dimensión boca fuego (LxH)
565x197 mm

Leña longitud máx
30 cm

Rendimiento
80,0 %

Peso neto
136 kg

Dimensiones hogar (LxHxP)
520x280x300 mm

Absorción eléctrica
60 W

Consumo horario
3,0 kg/h

Diámetro descarga de humos (Ø)
160 mm

CARACTERÍSTICAS

- Cenicero extraíble
- Revestimiento interior del hogar de fundición
- Puerta de fundición
- Estructura de fundición
- Aire primario y secundario regulables
- 2 ventiladores tangenciales
- Sistema de post-combustión (bajísimas emisiones)
- Ventilación ambiente con salida frontal
- Registro de válvula de humo
- Cristal cerámico
- Posibilidad de canalizar el producto con kit de ventilación específico Inserciones / Hogares (opcional) + 2 anillos de conexión de aire (opcional) o Kit Wind Air (opcional)
- Altura mínima

SUMINISTROS DE SERIE

DETALLE



Hogar de hierro fundido

OPCIONAL

	Código	Precio
	1318000	€ 432,00
	6016790	€ 67,00
	6016792	€ 209,00

TECNOLOGÍA



INSERTO 50 VERTICALE CRYSTAL BII * VENTILATO

ECODESIGN

Insertables de leña ventilados

A+ | 8,3 kW-N | 237 m³



LISTA DE PRECIOS LA NORDICA

Color	Código	Precio
■ *	6016504	€ 2.114,00

DIBUJOS TECNICOS

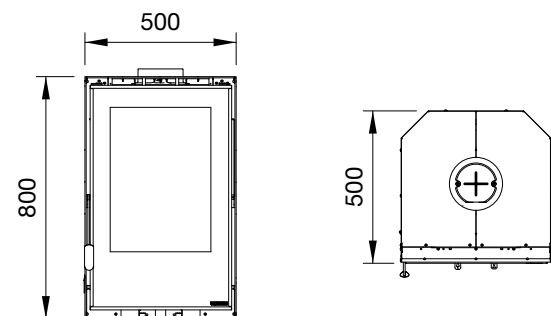

DATOS TÉCNICOS

Potencia nominal 8,3 kW-N	Dimensiones (LxHxP) 500x800x500 mm	Dimensión boca fuego (LxH) 335x347 mm	Leña longitud máx 30 cm
Rendimiento 81,0 %	Peso neto 115 kg	Dimensiones hogar (LxHxP) 300x400x360 mm	Absorción eléctrica 30 W
Consumo horario 2,4 kg/h	Diámetro descarga de humos (Ø) 150 mm S		

CARACTERÍSTICAS

- Cenicero extraíble
- Revestimiento interior del hogar de fundición y Nordiker
- Puerta de fundición
- Puertas reversibles
- Estructura en acero grueso
- Aire primario y secundario regulables
- 2 ventiladores tangenciales
- Sistema de post-combustión (bajísimas emisiones)
- Ventilación ambiente con salida frontal
- Cristal cerámico

SUMINISTROS DE SERIE

DETALLE

OPCIONAL



REGULADOR
Velocidad ventilación



Regulación aire primario y secundario



	Código	Precio
Kit opcional aire exterior	6016040	€ 14,00
Kit Pedestal para Insertables	6016792	€ 209,00

TECNOLOGÍA



INSERTO 70 CRYSTAL ANGOLO

ECODESIGN

Insertables de leña para chimeneas con una vista panorámica del fuego desde dos lados

A | 9,2 kW-N | 263 m³



LISTA DE PRECIOS LA NORDICA

Color	Código	Precio
■	6016763	€ 2.030,00

DIBUJOS TECNICOS

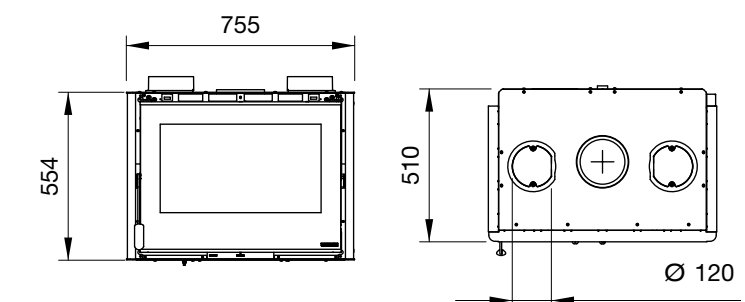

DATOS TÉCNICOS

Potencia nominal 9,2 kW-N	Dimensiones (LxHxP) 755x554x510 mm	Dimensión boca fuego (LxH) 540x224 mm	Leña longitud máx 30 cm
Rendimiento 78,0 %	Peso neto 133 kg	Dimensiones hogar (LxHxP) 603x290x360 mm	
Consumo horario 2,7 kg/h	Diámetro descarga de humos (Ø) 160 mm S		

CARACTERÍSTICAS

- Cenicero extraíble
- Revestimiento interior del hogar de fundición y Nordiker
- Puerta de fundición
- Puertas reversibles
- Estructura en acero grueso
- Aire primario y secundario regulables
- Sin motores de ventilación
- Sistema de post-combustión (bajísimas emisiones)
- Cristal cerámico
- Vista frontal y lateral del fuego
- Posibilidad de canalizar el producto con kit de ventilación específico Inserciones / Hogares (opcional)
- El producto puede ser transformado con el lado de cristal a la izquierda

DETALLE



El producto puede ser transformado con el lado de vidrio a la izquierda, de manera simple, durante la fase de instalación

OPCIONAL

	Código	Precio
Kit de ventilación Chimeneas empotrables Caudal del ventilador con salida abierta 400 mc/h	1318000	€ 432,00
Kit Pedestal para Insertables	6016792	€ 209,00
Kit "Wind Air"	6016030	€ 520,00
Difusor Shade	6016005	€ 32,00
Difusor Wave	6016025	€ 53,00

TECNOLOGÍA



INSERTO 70 CRYSTAL 3 LATI

ECODESIGN

Insertables de leña para chimeneas con una vista panorámica del fuego desde tres lados

A+ | 9,7 kW-N | 278 m³



LISTA DE PRECIOS LA NORDICA

Color	Código	Precio
■	6016765	€ 2.260,00

DIBUJOS TECNICOS

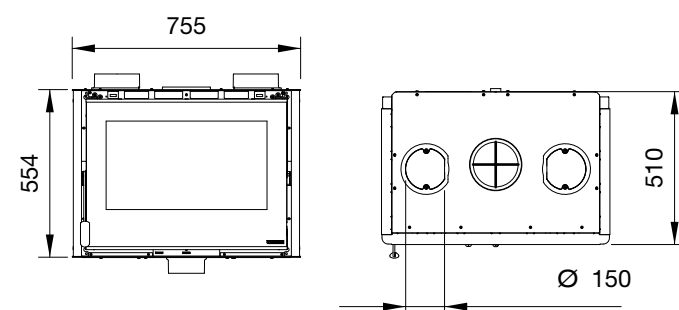

DATOS TÉCNICOS

Potencia nominal 9,7 kW-N	Dimensiones (LxHxP) 755x554x510 mm	Dimensión boca fuego (LxH) 540x224 mm	Leña longitud máx 30 cm
Rendimiento 82,0 %	Peso neto 134 kg	Dimensiones hogar (LxHxP) 660x290x360 mm	
Consumo horario 2,7 kg/h	Diámetro descarga de humos (Ø) 160 mm S		

CARACTERÍSTICAS

- Cenicero extraíble
- Revestimiento interior del hogar de fundición y Nordiker
- Puerta de fundición
- Puertas reversibles
- Estructura en acero grueso
- Aire primario y secundario regulables
- Sin motores de ventilación
- Sistema de post-combustión (bajísimas emisiones)
- Cristal cerámico
- Vista frontal y lateral del fuego
- Posibilidad de canalizar el producto con kit de ventilación específico Inserciones / Hogares (opcional)

DETALLE



Vista frontal y lateral del fuego

TECNOLOGÍA



OPCIONAL

	Código	Precio
 Kit de ventilación Chimeneas empotrables Caudal del ventilador con salida abierta 400 mc/h	1318000	€ 432,00
 Kit Pedestal para Insertables	6016792	€ 209,00
 Kit "Wind Air"	6016030	€ 520,00
 Difusor Shade	6016005	€ 32,00
 Difusor Wave	6016025	€ 53,00

INSERTO 80 CRYSTAL EVO 2.0 VENTILATO

ECODESIGN

Insertables de leña ventilados

A+ | 7,4 kW-N | 212 m³



LISTA DE PRECIOS LA NORDICA

Color	Código	Precio
■	6016814	€ 1.980,00

DIBUJOS TECNICOS

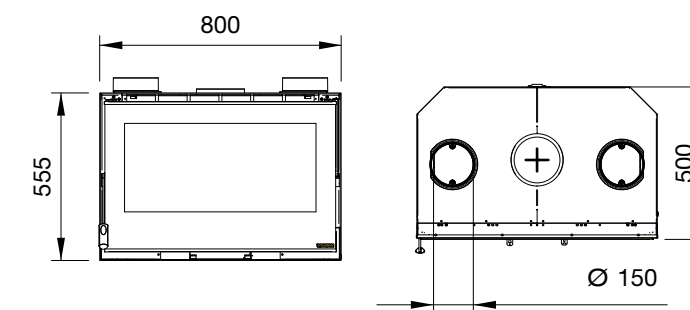

DATOS TÉCNICOS

Potencia nominal 7,4 kW-N	Dimensiones (LxHxP) 800x555x500 mm	Dimensión boca fuego (LxH) 635x245 mm	Leña longitud máx 30 cm
Rendimiento 83,9 %	Peso neto 130 kg	Dimensiones hogar (LxHxP) 600x310x360 mm	Absorción eléctrica 40 W
Consumo horario 2,1 kg/h	Diámetro descarga de humos (Ø) 160 mm S		

CARACTERÍSTICAS

- Cenicero extraíble
- Revestimiento interior del hogar de fundición y Nordiker
- Puerta de fundición
- Estructura en acero grueso
- Aire primario y secundario regulables
- 2 ventiladores tangenciales
- Sistema de post-combustión (bajísimas emisiones)
- Ventilación ambiente con salida frontal
- Cristal cerámico
- Posibilidad de canalizar el producto con kit de ventilación específico Inserciones / Hogares (opcional)
- Puertas reversibles

SUMINISTROS DE SERIE

DETALLE

OPCIONAL

	Código	Precio
 REGULADOR Velocidad ventilación		
 Puerta con cristal cerámico en pieza única		
 Kit de ventilación Chimeneas empotrables Caudal del ventilador con salida abierta 400 mc/h	1318000	€ 432,00
 Kit opcional aire exterior	6016041	€ 14,00
 Kit Pedestal para Insertables	6016792	€ 209,00
 Módulo porta leña dimensiones 498x556x524	6016590	€ 506,00

TECNOLOGÍA



INSERTO 80 HIGH PRESSURE

Insertables de leña con sistema de ventilación canalizable de serie

ECODESIGN

A+ | 7,9 kW-N | 226 m³



LISTA DE PRECIOS LA NORDICA

Color	Código	Precio
■	6016820	€ 2.010,00

DIBUJOS TECNICOS

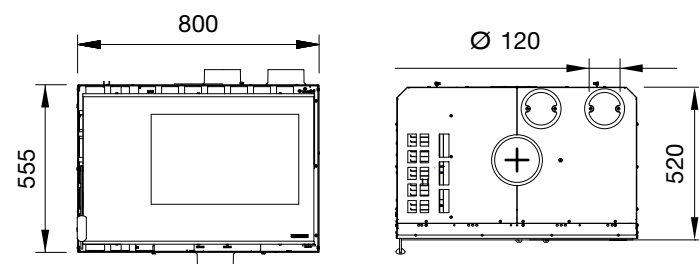

DATOS TÉCNICOS

Potencia nominal
7,9 kW-N

Dimensiones (LxHxP)
800x555x520 mm

Dimensión boca fuego (LxH)
500x230 mm

Leña longitud máx
30 cm

Rendimiento
82,4 %

Peso neto
128 kg

Dimensiones hogar (LxHxP)
490x290x330 mm

Absorción eléctrica
50 W

Consumo horario
2,3 kg/h

Diámetro descarga de humos (Ø)
160 mm S

CARACTERÍSTICAS

- Cenicero extraíble
- Revestimiento interior del hogar de fundición y Nordiker
- Puerta de fundición
- Estructura en acero grueso
- Aire primario y secundario regulables
- Sistema de post-combustión (bajísimas emisiones)
- Ventilación ambiente con salida frontal
- Ventilador centrífugo High Pressure
- Cristal cerámico
- Centralita d regulación digital con mando a distancia
- Puertas reversibles

SUMINISTROS DE SERIE

DETALLE

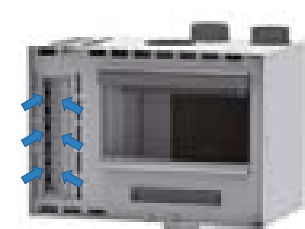

Circulación de aire con ventilación activa

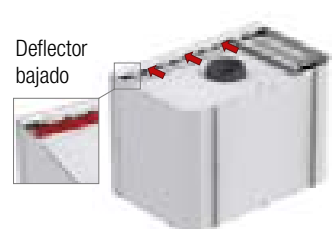

Opción 1: con salida frontal del aire

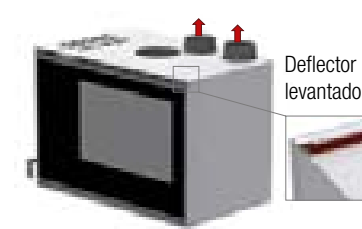

Opción 2: con salida hacia las canalizaciones

OPCIONAL

	Código	Precio
	6016792	€ 209,00

TECNOLOGÍA



INSERTO 80 PRS CRYSTAL VENTILATO

Insertables de leña ventilados

ECODESIGN

A+ | 8,3 kW-N | 237 m³



LISTA DE PRECIOS LA NORDICA

Color	Código	Precio
■	6016825	€ 2.478,00

DIBUJOS TECNICOS

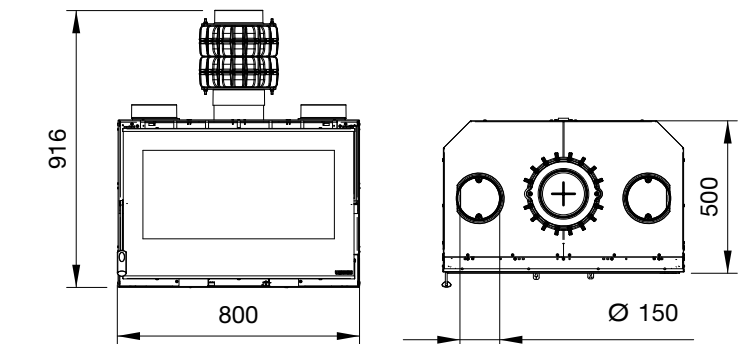

DATOS TÉCNICOS

Potencia nominal
8,3 kW-N

Dimensiones (LxHxP)
800x916x500 mm

Dimensión boca fuego (LxH)
635x245 mm

Leña longitud máx
30 cm

Rendimiento
87,4 %

Peso neto
150 kg

Dimensiones hogar (LxHxP)
600x310x360 mm

Absorción eléctrica
40 W

Consumo horario
2,2 kg/h

Diámetro descarga de humos (Ø)
160 mm S

CARACTERÍSTICAS

- Cenicero extraíble
- Revestimiento interior del hogar de fundición y Nordiker
- Puerta de fundición
- Estructura en acero grueso
- Aire primario y secundario regulables
- 2 ventiladores tangenciales
- Sistema de post-combustión (bajísimas emisiones)
- Ventilación ambiente con salida frontal
- Power Radiant System (PRS)
- Cristal cerámico
- Posibilidad de canalizar el producto con kit de ventilación específico Inserciones / Hogares (opcional)
- Puertas reversibles

SUMINISTROS DE SERIE

DETALLE

OPCIONAL



Power Radiant System



	Código	Precio
Kit de ventilación Chimeneas empotrables Caudal del ventilador con salida abierta 400 mc/h	1318000	€ 432,00
Kit opcional aire exterior	6016041	€ 14,00
Kit Pedestal para Insertables	6016792	€ 209,00
Módulo porta leña dimensiones 498x556x524	6016590	€ 506,00

TECNOLOGÍA



INSERTO 70 WIDE

ECODESIGN

Insertables de leña con vista panorámica del fuego

A+ | 7,5 kW-N | 215 m³



LISTA DE PRECIOS LA NORDICA

Color	Código	Precio
	6016707	€ 1.730,00

DIBUJOS TECNICOS

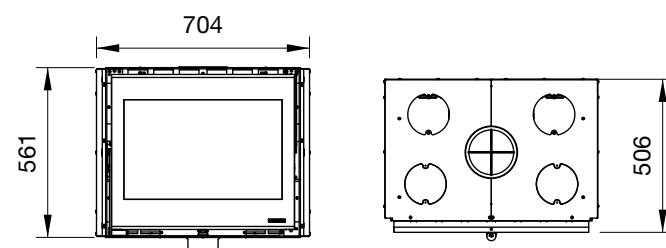

DATOS TÉCNICOS

Potencia nominal 7,5 kW-N	Dimensiones (LxHxP) 704x561x506 mm	Dimensión boca fuego (LxH) 526x278 mm	Leña longitud máx 30 cm
Rendimiento 80,7 %	Peso neto 140 kg	Dimensiones hogar (LxHxP) 563x295x354 mm	
Consumo horario 2,2 kg/h	Diámetro descarga de humos (Ø) 160 mm S		

CARACTERÍSTICAS

- Cenicero extraíble
- Revestimiento interior del hogar de Nordiker
- Puerta y rejilla de hierro fundido
- Aire primario y secundario regulables
- Sin motores de ventilación
- Sistema de post-combustión (bajísimas emisiones)
- Posibilidad de captar el aire comburente del exterior
- Cristal cerámico
- Base fogón mas baja para mejorar visión del fuego
- Puertas reversibles
- Ventilación opcional a través Kit "Wind Air"

DETALLE



Hogar en Nordiker

TECNOLOGÍA



OPCIONAL

	Código	Precio
Kit de marco inserciones Wide	6016961	€ 63,00
Kit Pedestal para Insertables	6016792	€ 209,00
Kit "Wind Air"	6016030	€ 520,00
Difusor Shade	6016005	€ 32,00
Difusor Wave	6016025	€ 53,00
Anillo Ø 150mm suplementario ventilación monobloque / conexión aire	1130310	€ 18,00

INSERTO 70 PRS WIDE

ECODESIGN

Insertables de leña con vista panorámica del fuego

A+ | 8,1 kW-N | 232 m³



LISTA DE PRECIOS LA NORDICA

Color	Código	Precio
	6016708	€ 2.169,00

DIBUJOS TECNICOS

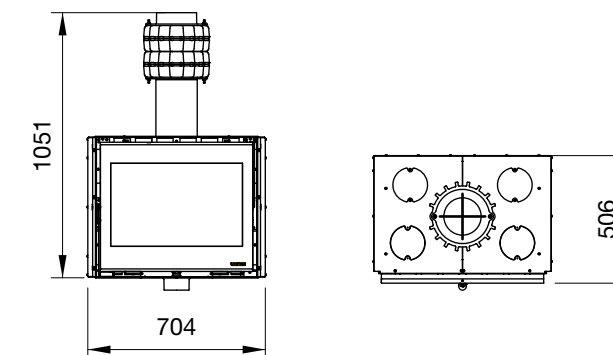

DATOS TÉCNICOS

Potencia nominal 8,1 kW-N	Dimensiones (LxHxP) 704x1051x506 mm	Dimensión boca fuego (LxH) 526x278 mm	Leña longitud máx 30 cm
Rendimiento 86,1 %	Peso neto 158 kg	Dimensiones hogar (LxHxP) 563x295x354 mm	
Consumo horario 2,2 kg/h	Diámetro descarga de humos (Ø) 160 mm S		

CARACTERÍSTICAS

- Cenicero extraíble
- Revestimiento interior del hogar de Nordiker
- Puerta y rejilla de hierro fundido
- Aire primario y secundario regulables
- Sin motores de ventilación
- Sistema de post-combustión (bajísimas emisiones)
- Posibilidad de captar el aire comburente del exterior
- Power Radiant System (PRS)
- Cristal cerámico
- Base fogón mas baja para mejorar visión del fuego
- Puertas reversibles
- Ventilación opcional a través Kit "Wind Air"

DETALLE



Hogar en Nordiker

TECNOLOGÍA



OPCIONAL

	Código	Precio
Kit de marco inserciones Wide	6016961	€ 63,00
Kit Pedestal para Insertables	6016792	€ 209,00
Kit "Wind Air"	6016030	€ 520,00
Difusor Shade	6016005	€ 32,00
Difusor Wave	6016025	€ 53,00
Anillo Ø 150mm suplementario ventilación monobloque / conexión aire	1130310	€ 18,00

INSERTO 80 WIDE

Insertables de leña con vista panorámica del fuego

ECODESIGN

A+ | 7,4 kW-N | 212 m³



LISTA DE PRECIOS LA NORDICA

Color	Código	Precio
	6016830	€ 1.754,00

DIBUJOS TECNICOS

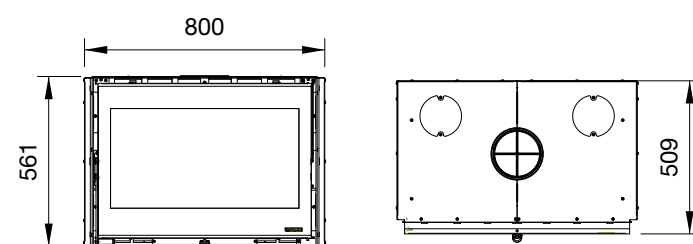

DATOS TÉCNICOS

Potencia nominal 7,4 kW-N	Dimensiones (LxHxP) 800x561x509 mm	Dimensión boca fuego (LxH) 626x278 mm	Leña longitud máx 30 cm
Rendimiento 83,9 %	Peso neto 147 kg	Dimensiones hogar (LxHxP) 652x327x350 mm	
Consumo horario 2,1 kg/h	Diámetro descarga de humos (Ø) 160 mm S		

CARACTERÍSTICAS

- Cenicero extraíble
- Revestimiento interior del hogar de Nordiker
- Puerta y rejilla de hierro fundido
- Aire primario y secundario regulables
- Sin motores de ventilación
- Sistema de post-combustión (bajísimas emisiones)
- Posibilidad de captar el aire comburente del exterior
- Cristal cerámico
- Base fogón mas baja para mejorar visión del fuego
- Puertas reversibles
- Ventilación opcional a través Kit "Wind Air"

DETALLE

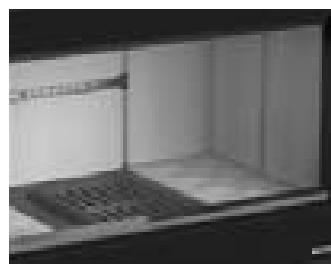

Hogar en Nordiker

TECNOLOGÍA



OPCIONAL

	Código	Precio
Kit de marco inserciones Wide	6016961	€ 63,00
Kit Pedestal para Insertables	6016792	€ 209,00
Kit "Wind Air"	6016030	€ 520,00
Difusor Shade	6016005	€ 32,00
Difusor Wave	6016025	€ 53,00
Anillo Ø 150mm suplementario ventilación monobloque / conexión aire	1130310	€ 18,00

INSERTO 80 PRS WIDE

Insertables de leña con vista panorámica del fuego

ECODESIGN

A+ | 8,6 kW-N | 246 m³



LISTA DE PRECIOS LA NORDICA

Color	Código	Precio
	6016835	€ 2.154,00

DIBUJOS TECNICOS

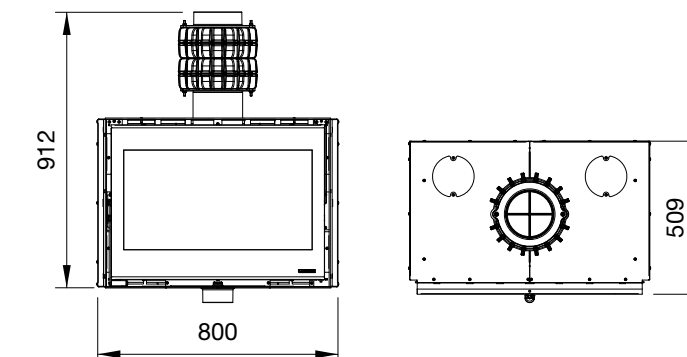

DATOS TÉCNICOS

Potencia nominal 8,6 kW-N	Dimensiones (LxHxP) 800x912x509 mm	Dimensión boca fuego (LxH) 626x278 mm	Leña longitud máx 30 cm
Rendimiento 88,2 %	Peso neto 165 kg	Dimensiones hogar (LxHxP) 652x327x350 mm	
Consumo horario 2,3 kg/h	Diámetro descarga de humos (Ø) 160 mm S		

CARACTERÍSTICAS

- Cenicero extraíble
- Revestimiento interior del hogar de Nordiker
- Puerta y rejilla de hierro fundido
- Aire primario y secundario regulables
- Sin motores de ventilación
- Sistema de post-combustión (bajísimas emisiones)
- Posibilidad de captar el aire comburente del exterior
- Power Radiant System (PRS)
- Cristal cerámico
- Base fogón mas baja para mejorar visión del fuego
- Puertas reversibles
- Ventilación opcional a través Kit "Wind Air"

DETALLE



Hogar en Nordiker

TECNOLOGÍA



OPCIONAL

	Código	Precio
Kit de marco inserciones Wide	6016961	€ 63,00
Kit Pedestal para Insertables	6016792	€ 209,00
Kit "Wind Air"	6016030	€ 520,00
Difusor Shade	6016005	€ 32,00
Difusor Wave	6016025	€ 53,00
Anillo Ø 150mm suplementario ventilación monobloque / conexión aire	1130310	€ 18,00

INSERTO 100 WIDE

Insertables de leña con vista panorámica del fuego

A+ | 8,1 kW-N | 232 m³

ECODESIGN



LISTA DE PRECIOS LA NORDICA

Color	Código	Precio
	6016100	€ 2.180,00

DIBUJOS TECNICOS

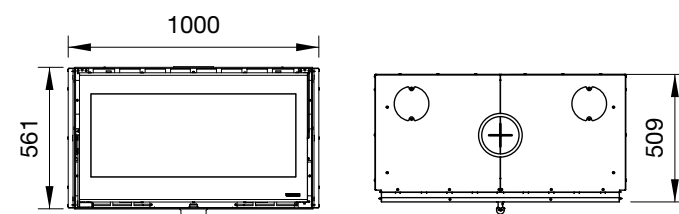

DATOS TÉCNICOS

Potencia nominal 8,1 kW-N	Dimensiones (LxHxP) 1000x561x509 mm	Dimensión boca fuego (LxH) 826x278 mm	Leña longitud máx 30 cm
Rendimiento 81,0 %	Peso neto 178 kg	Dimensiones hogar (LxHxP) 856x327x350 mm	
Consumo horario 2,3 kg/h	Diámetro descarga de humos (Ø) 160 mm S		

CARACTERÍSTICAS

- Cenicero extraíble
- Revestimiento interior del hogar de Nordiker
- Puerta y rejilla de hierro fundido
- Aire primario y secundario regulables
- Sin motores de ventilación
- Sistema de post-combustión (bajísimas emisiones)
- Posibilidad de captar el aire comburente del exterior
- Cristal cerámico
- Base fogón mas baja para mejorar visión del fuego
- Puertas reversibles
- Ventilación opcional a través Kit "Wind Air"

DETALLE



Hogar en Nordiker

TECNOLOGÍA



OPCIONAL

	Código	Precio
Kit de marco inserciones Wide	6016181	€ 63,00
Kit Pedestal para Insertables	6016792	€ 209,00
Kit "Wind Air"	6016030	€ 520,00
Difusor Shade	6016005	€ 32,00
Difusor Wave	6016025	€ 53,00
Anillo Ø 150mm suplementario ventilación monobloque / conexión aire	1130310	€ 18,00

HOGARES Y MONOBLOQUES

LA SOLUCIÓN IDEAL PARA TU CHIMENEA

Calor, atmósfera, elegancia: la luz del fuego encendida dentro de una chimenea crea siempre una verdadera magia. Pero cada casa, cada ambiente, tiene sus exigencias y La Nordica-Extraflame ofrece a cada una de estas una solución para calentar de modo eficiente y ecológico tu casa.

Los hogares son similares a los insertos, tienen siempre apertura de la con puerta "a libro", pero tienen además una estructura importante en fundición y un soporte nivelable. Por lo tanto pueden utilizarse para realizar también nuevas instalaciones con revestimiento específico.

Los monobloques son chimeneas con puerta a guillotina. Tienen un cárter de cobertura de los mecanismos y una estructura autoportante. El monobloque es regulable en altura y con ruedas para facilitar la colocación. Para estos artículos es siempre necesario prever en obra una estructura dedicada de revestimiento del generador.

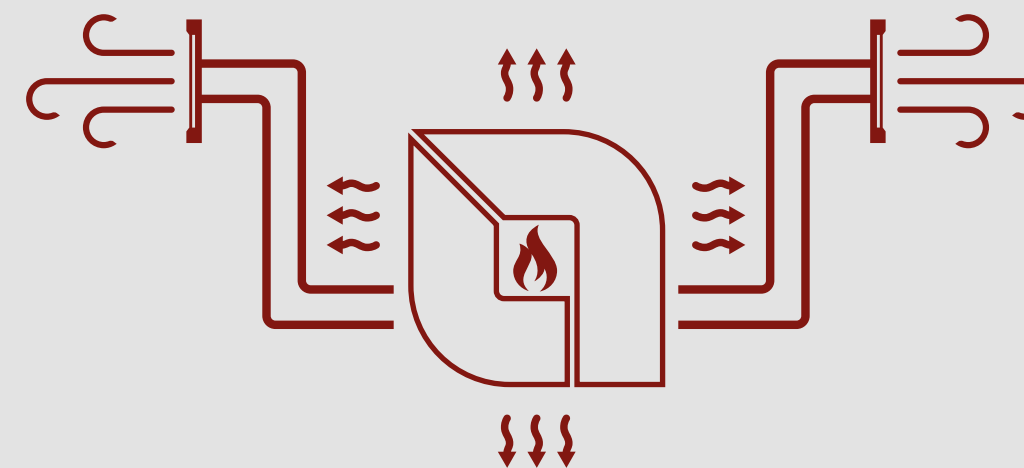

		kW-N	DIMENSIÓN	PLUS
Pg 172	FOCOLARE 60 PIANO EVO	8,5	609 x 985-1085 x 467	160 S
Pg 173	FOCOLARE 70 PIANO EVO CRYSTAL	9,0	710 x 1125-1225 x 498	200 S
Pg 174	FOCOLARE 70 PIANO	9,1	693 x 1025-1125 x 491	200 S
Pg 175	FOCOLARE 80 BIFACCIALE HYBRID	10,2	936 x 1560 x 699	200 S
Pg 176	FOCOLARE 100 BIFACCIALE	11,0	1104 x 1406 x 675	200 S
Pg 178	MONOBLOCCO GHISA 750 PIANO	13,0	846 x 1624-1664 x 676	200 S
Pg 179	MONOBLOCCO GHISA 750 IRONKER PIANO	13,0	846 x 1624-1664 x 678	200 S
Pg 180	MONOBLOCCO 800 ANGOLO DX	10,0	879 x 1570-1605 x 612	200 S
Pg 181	MONOBLOCCO 800 ANGOLO SX	10,0	879 x 1570-1605 x 612	200 S

FOCOLARE 60 PIANO EVO

Hogar de leña para chimeneas

A+ | 8,5 kW-N | 243 m³

ECODESIGN



LISTA DE PRECIOS LA NORDICA

Color	Código	Precio
■	6017761	€ 1.240,00

DIBUJOS TECNICOS

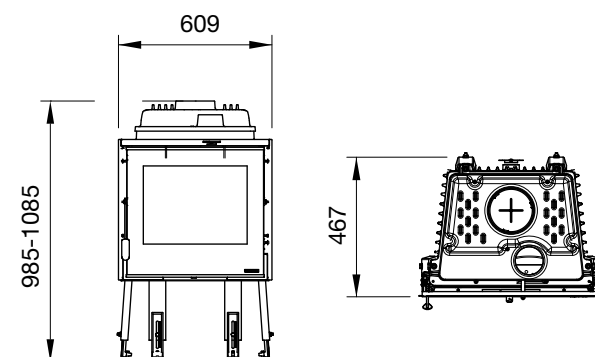

DATOS TÉCNICOS

Potencia nominal 8,5 kW-N	Dimensiones (LxHxP) 609x985-1085x467 mm	Dimensión boca fuego (LxH) 380x255 mm	Leña longitud máx 27 cm
Rendimiento 85,1 %	Peso neto 136 kg	Dimensiones hogar (LxHxP) 350x280x285 mm	
Consumo horario 2,3 kg/h	Diámetro descarga de humos (Ø) 160 mm S		

CARACTERÍSTICAS

- Cenicero extraíble
- Revestimiento interior del hogar de fundición
- Estructura de fundición
- Aire primario y secundario regulables
- Sistema de post-combustión (bajísimas emisiones)
- Posibilidad de captar el aire comburente del exterior
- Cristal cerámico
- Ventilación opcional a través de accesorios (Carter + Kit de ventilación o Kit "Wind Air")

OPCIONAL

	Código	Precio
 Kit ventilación Focolare Caudal del ventilador con salida abierta 650 mc/h	6017791	€ 405,00
 Carter optional Focolare	6017780	€ 155,00



Modelo equipado de cárter de ventilación (opcional)

TECNOLOGÍA



FOCOLARE 70 PIANO EVO CRYSTAL

Hogar de leña para chimeneas

A+ | 9,0 kW-N | 258 m³

ECODESIGN



LISTA DE PRECIOS LA NORDICA

Color	Código	Precio
■	6017771	€ 1.570,00

DIBUJOS TECNICOS

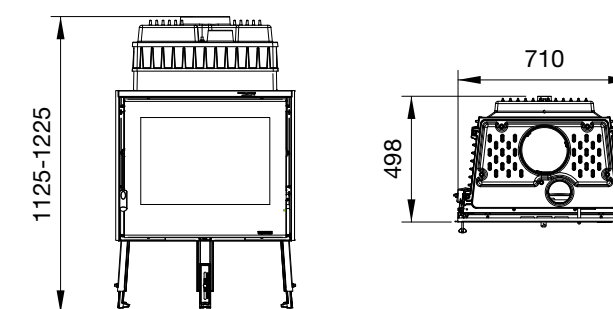

DATOS TÉCNICOS

Potencia nominal 9,0 kW-N	Dimensiones (LxHxP) 710x1125-1225 x498 mm	Dimensión boca fuego (LxH) 480x288 mm	Leña longitud máx 30 cm
Rendimiento 85,3 %	Peso neto 172 kg	Dimensiones hogar (LxHxP) 450x315x350 mm	
Consumo horario 2,5 kg/h	Diámetro descarga de humos (Ø) 200 mm S		

CARACTERÍSTICAS

- Cenicero extraíble
- Revestimiento interior del hogar de fundición y Nordiker
- Estructura de fundición
- Aire primario y secundario regulables
- Sistema de post-combustión (bajísimas emisiones)
- Posibilidad de tomar aire secundario del exterior
- Power Radiant System (PRS)
- Cristal cerámico
- Ventilación opcional a través de accesorios (Carter + Kit de ventilación o Kit "Wind Air")

DETALLE



Power Radiant System

OPCIONAL

	Código	Precio
 Kit ventilación Focolare Caudal del ventilador con salida abierta 650 mc/h	6017792	€ 405,00
 Carter optional Focolare	6017790	€ 155,00

TECNOLOGÍA



FOCOLARE 70 PIANO

Hogar de leña para chimeneas

A | 9,1 kW-N | 261 m³

ECODESIGN



LISTA DE PRECIOS LA NORDICA

Color	Código	Precio
	6017770	€ 1.248,00

DIBUJOS TECNICOS

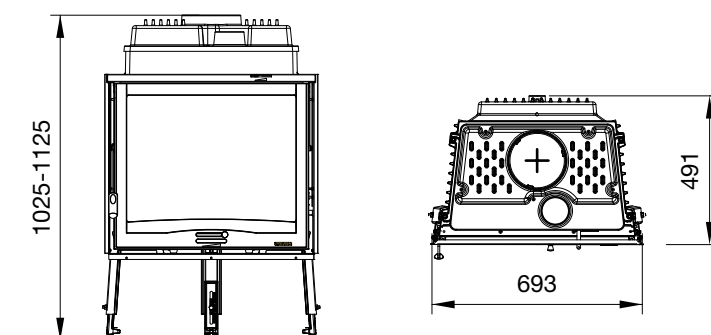

DATOS TÉCNICOS

Potencia nominal 9,1 kW-N	Dimensiones (LxHxP) 693x1025-1125x491 mm	Dimensión boca fuego (LxH) 565x320 mm	Leña longitud máx 30 cm
Rendimiento 80,0 %	Peso neto 142 kg	Dimensiones hogar (LxHxP) 520x404x360 mm	
Consumo horario 2,7 kg/h	Diámetro descarga de humos (Ø) 200 mm S		

CARACTERÍSTICAS

- Cenicero extraíble
- Revestimiento interior del hogar de fundición
- Estructura de fundición
- Aire primario y secundario regulables
- Sistema de post-combustión (bajísimas emisiones)
- Posibilidad de tomar aire secundario del exterior
- Cristal cerámico
- Ventilación opcional a través de accesorios (Carter + Kit de ventilación o Kit "Wind Air")



Modelo equipado de cárter de ventilación (opcional)

TECNOLOGÍA



FOCOLARE 80 BIFACCIALE * HYBRID

Hogar de leña bifacial para chimeneas

A+ | 10,2 kW-N | 292 m³

ECODESIGN



LISTA DE PRECIOS LA NORDICA

Color	Código	Precio
*	6017834	€ 3.425,00

DIBUJOS TECNICOS

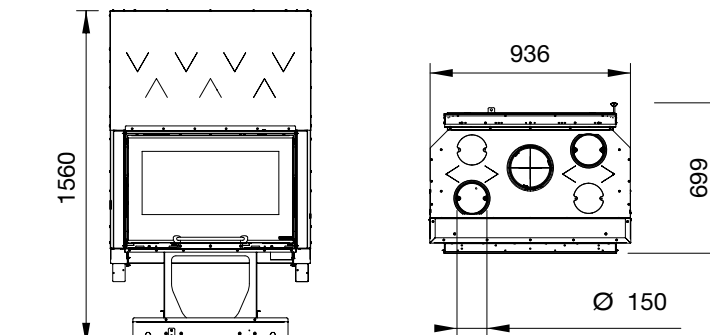

DATOS TÉCNICOS

Potencia nominal 10,2 kW-N	Dimensiones (LxHxP) 936x1560 x699 mm	Dimensión boca fuego (LxH) 633x225 mm	Leña longitud máx 30 cm
Rendimiento 83,0 %	Peso neto 295 kg	Dimensiones hogar (LxHxP) 635x285x500 mm	
Consumo horario 2,5 kg/h	Diámetro descarga de humos (Ø) 200 mm S		

CARACTERÍSTICAS

- Cenicero extraíble
- Revestimiento interior del hogar de fundición y Nordiker
- Estructura de fundición
- Aire primario y secundario regulables
- Cárter de ventilación de acero
- Sistema de post-combustión (bajísimas emisiones)
- Cristal cerámico
- Una puerta con abertura picaporte y la otra a libro
- Ventilación opcional a través de accesorios (Kit de ventilación o Kit "Wind Air")

DETALLE



Modelo equipado de cárter de ventilación

OPCIONAL

Código	Precio
1318000	€ 432,00

TECNOLOGÍA



FOCOLARE 100 BIFACCIALE

ECODESIGN

Hogar de leña bifacial para chimeneas

A | 11,0 kW-N | 315 m³



LISTA DE PRECIOS LA NORDICA

Color	Código	Precio
	6017733	€ 3.375,00

DIBUJOS TECNICOS

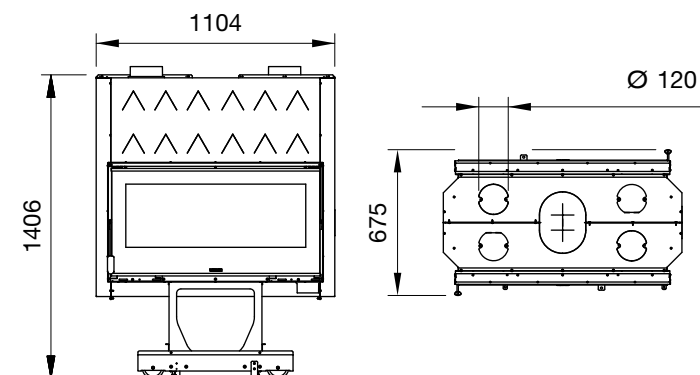

DATOS TÉCNICOS

Potencia nominal 11,0 kW-N	Dimensiones (LxHxP) 1104x1406x675 mm	Dimensión boca fuego (LxH) 833x227 mm	Leña longitud máx 30 cm
Rendimiento 80,0 %	Peso neto 267 kg	Dimensiones hogar (LxHxP) 835x285x500 mm	
Consumo horario 3,3 kg/h	Diámetro descarga de humos (Ø) 200 mm S		

CARACTERÍSTICAS

- Cenicero extraíble
- Revestimiento interior del hogar de fundición y Nordiker
- Estructura de fundición
- Aire primario y secundario regulables
- Cártter de ventilación de acero
- Sistema de post-combustión (bajísimas emisiones)
- Cristal cerámico
- Puerta doble plegable
- Ventilación opcional a través de accesorios (Kit de ventilación o Kit "Wind Air")

DETALLE

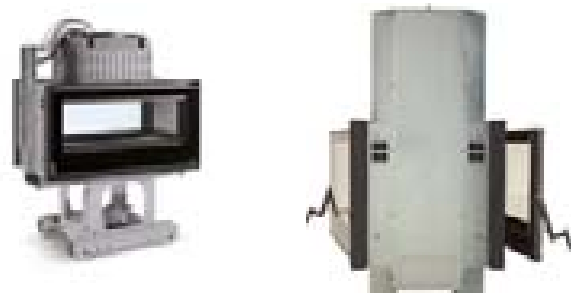

Lado superior completamente hecho de hierro fundido de grande espesor

Dos puertas para abrir

TECNOLOGÍA



MONOBLOCCO GHISA 750 PIANO

ECODESIGN

Monoblocco de leña para chimeneas

A | 13,0 kW-N | 373 m³



LISTA DE PRECIOS LA NORDICA

Color	Código	Precio
	6019750	€ 3.455,00

DIBUJOS TECNICOS

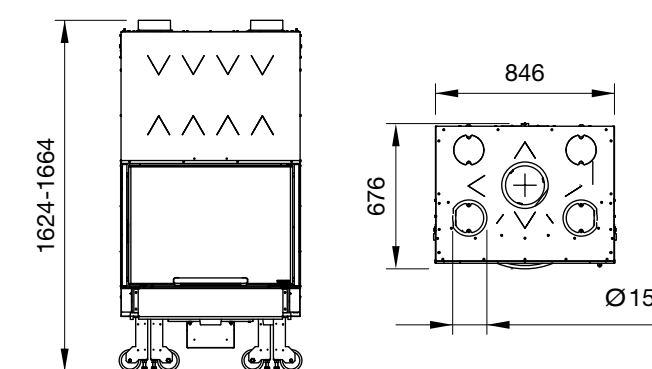

DATOS TÉCNICOS

Potencia nominal 13,0 kW-N	Dimensiones (LxHxP) 846x1624-1664x676 mm	Dimensión boca fuego (LxH) 650x390 mm	Leña longitud máx 30 cm
Rendimiento 78,3 %	Peso neto 342 kg	Dimensiones hogar (LxHxP) 630x550x430 mm	
Consumo horario 3,8 kg/h	Diámetro descarga de humos (Ø) 200 mm S		

CARACTERÍSTICAS

- Cenicero extraíble
- Revestimiento interior del hogar de fundición
- Repisa de fuego y rejilla de hierro fundido
- Estructura de fundición
- Aire primario y secundario regulables
- Sistema de post-combustión (bajísimas emisiones)
- Cristal cerámico
- Ventilación opcional a través de accesorios (Carter + Kit de ventilación o Kit "Wind Air")

DETALLE



Puerta escamoteable total que se desliza sobre rieles silenciosos

TECNOLOGÍA



OPCIONAL

	Código	Precio
Kit de ventilación Chimeneas empotrables Caudal del ventilador con salida abierta 400 mc/h	1318000	€ 432,00
Módulo porta leña dimensiones 498x556x524	6016590	€ 506,00

OPCIONAL

	Código	Precio
Kit ventilación Monobloque Caudal del ventilador con salida abierta 650 mc/h	6018090	€ 405,00

MONOBLOCCO GHISA 750 IRONKER PIANO

ECODESIGN

Monoblocco de leña para chimeneas

A | 13,0 kW-N | 373 m³



LISTA DE PRECIOS LA NORDICA

Color	Código	Precio
■	6018760	€ 3.350,00

DIBUJOS TECNICOS

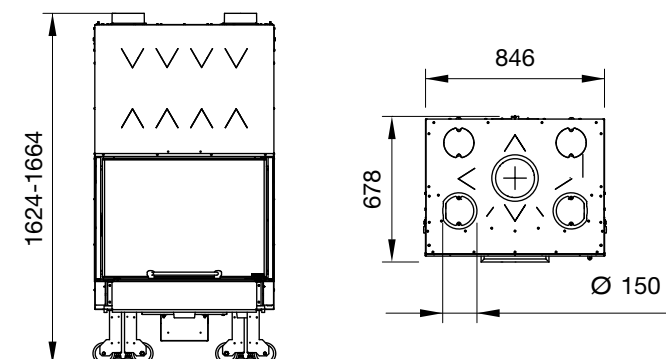

DATOS TÉCNICOS

Potencia nominal
13,0 kW-N

Rendimiento
78,3 %

Consumo horario
3,8 kg/h

Dimensiones (LxHxP)
846x1624-1664x678 mm

Peso neto
336 kg

Diámetro descarga de humos (Ø)
200 mm S

Dimensión boca fuego (LxH)
650x390 mm

Dimensiones hogar (LxHxP)
630x550x430 mm

Leña longitud máx
30 cm

CARACTERÍSTICAS

- Cenicero extraíble
- Revestimiento interior del hogar de fundición y Nordiker
- Repisa de fuego y rejilla de hierro fundido
- Estructura de fundición
- Aire primario y secundario regulables
- Sistema de post-combustión (bajísimas emisiones)
- Cristal cerámico
- Ventilación opcional a través de accesorios (Carter + Kit de ventilación o Kit "Wind Air")

DETALLE



Cenicero extraíble



Interior Nordiker con brasero en fundición de grueso espesor

TECNOLOGÍA



MONOBLOCCO 800 ANGOLO DX

ECODESIGN

Monoblocco de leña angular para chimeneas

A+ | 10,0 kW-N | 287 m³



LISTA DE PRECIOS LA NORDICA

Color	Código	Precio
■	6018810	€ 3.730,00

DIBUJOS TECNICOS

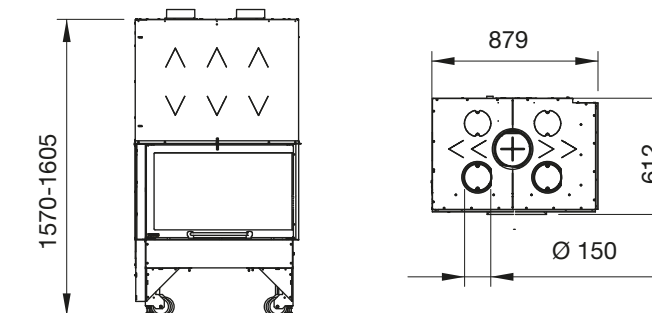

DATOS TÉCNICOS

Potencia nominal
10,0 kW-N

Rendimiento
80,9 %

Consumo horario
2,9 kg/h

Dimensiones (LxHxP)
879x1570-1605x612 mm

Peso neto
271 kg

Diámetro descarga de humos (Ø)
200 mm S

Dimensión boca fuego (LxH)
698x250 mm

Dimensiones hogar (LxHxP)
620x676x373 mm

Leña longitud máx
30 cm

CARACTERÍSTICAS

- Cenicero extraíble
- Revestimiento interior del hogar de fundición y Nordiker
- Repisa de fuego y rejilla de hierro fundido
- Estructura de fundición
- Aire primario y secundario regulables
- Sistema de post-combustión (bajísimas emisiones)
- Campana de acero especial de 3 mm de grosor
- Cristal cerámico angular en un bloque único
- Ventilación opcional a través de accesorios (Carter + Kit de ventilación o Kit "Wind Air")

DETALLE



Puerta escamoteable total que se desliza sobre rieles silenciosos

OPCIONAL

	Código	Precio
	6018090	€ 405,00

Kit ventilación Monobloque
Caudal del ventilador con salida abierta 650 mc/h

TECNOLOGÍA



MONOBLOCCO 800 ANGOLO SX

ECODESIGN

Monoblocco de leña angular para chimeneas

A+ | 10,0 kW-N | 287 m³



LISTA DE PRECIOS LA NORDICA

Color	Código	Precio
	6018820	€ 3.730,00

DIBUJOS TECNICOS

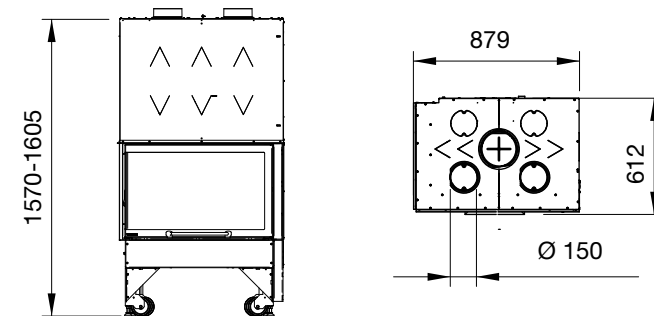

DATOS TÉCNICOS

Potencia nominal
10,0 kW-N

Rendimiento
80,9 %

Consumo horario
2,9 kg/h

Dimensiones (LxHxP)
879x1570-1605x612 mm

Peso neto
271 kg

Diámetro descarga de humos (Ø)
200 mm S

Dimensión boca fuego (LxH)
698x250 mm

Dimensiones hogar (LxHxP)
620x676x373 mm

Leña longitud máx
30 cm

CARACTERÍSTICAS

- Cenicero extraíble
- Revestimiento interior del hogar de fundición y Nordiker
- Repisa de fuego y rejilla de hierro fundido
- Estructura de fundición
- Aire primario y secundario regulables
- Sistema de post-combustión (bajísimas emisiones)
- Campana de acero especial de 3 mm de grosor
- Cristal cerámico angular en un bloque único
- Ventilación opcional a través de accesorios (Carter + Kit de ventilación o Kit "Wind Air")

DETALLE



Puerta escamoteable total que se desliza sobre rieles silenciosos

OPCIONAL

	Código	Precio
 Kit ventilación Monobloque Caudal del ventilador con salida abierta 650 mc/h	6018090	€ 405,00

TECNOLOGÍA



TERMOCHIMENEAS DE LEÑA

LA SOLUCIÓN IDEAL PARA TU CHIMENEA

Calor, atmósfera, elegancia: la luz del fuego encendida dentro de una chimenea crea siempre una verdadera magia. Pero cada casa, cada ambiente, tiene sus exigencias y La Nordica-Extraflame ofrece a cada de estas una solución para calentar de modo eficiente y ecológico tu casa.

Las termochimeneas de leña Monobloques y Hogares (no insertos) dotados de una caldera para calentar el agua del circuito de los termosifones de casa. Todos nuestros productos están dotados de preparación para el montaje de la válvula de seguridad DSA (opcional) para la instalación con "vaso cerrado".

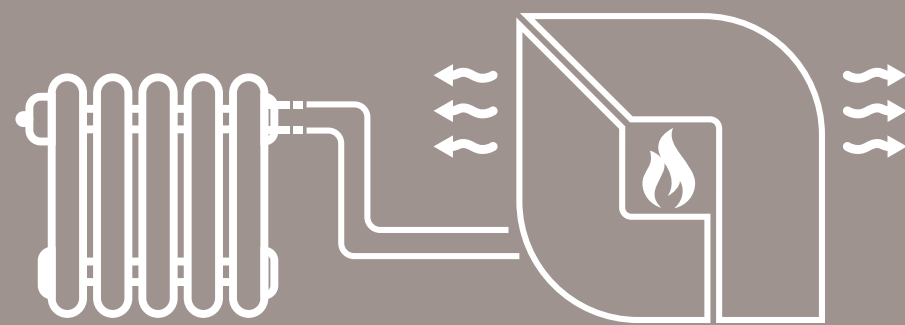

		KW-N	Kw-H ₂ O	DIMENSIÓN	PLUS
Pg 183	FOCOLARE 80 IDRO CRYSTAL DSA	15,4	11,1	800 x 1192 x 560	160 S
Pg 184	TERMOCAMINO WF PLUS DSA	20,5	11,3	846 x 1585-1625 x 667	200 S
Pg 185	TERMOCAMINO WF 25 X DSA	27,1	18,2	846 x 1585-1625 x 667	200 S

FOCOLARE 80 IDRO CRYSTAL DSA

Termococina de leña

ECODESIGN

A+ | 15,4 kW-N | 11,1 kW-H₂O | 441 m³



LISTA DE PRECIOS LA NORDICA

Color	Código	Precio
■	6017873	€ 2.720,00

DIBUJOS TECNICOS

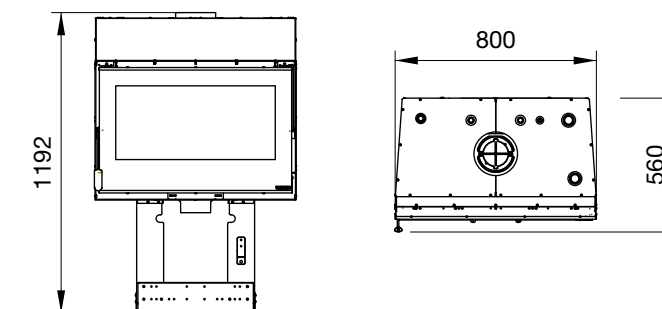

DATOS TÉCNICOS

Potencia nominal 15,4 kW-N	Dimensiones (LxHxP) 800x1192x560 mm	Dimensión boca fuego (LxH) 635x245 mm	Leña longitud máx 30 cm
Potencia rendimiento del agua 11,1 kW-H ₂ O	Peso neto 178 kg	Dimensiones hogar (LxHxP) 590x320x350 mm	Presión de funcionamiento 3 bar
Rendimiento 82,7 %	Diámetro descarga de humos (Ø) 160 mm S		
Consumo horario 4,3 kg/h			

CARACTERÍSTICAS

- Cenicero extraíble
- Revestimiento interior del hogar de fundición y Nordiker
- Estructura en acero grueso
- Aire primario y secundario regulables
- Sistema de post-combustión (bajísimas emisiones)
- Dispositivo de seguridad DSA (válvula DSA opcional)
- Cristal cerámico

DETALLE



Cenicero extraíble





Posibilidad autónoma de mudar la apertura derecha o izquierda de la puerta.

TECNOLOGÍA



OPCIONAL

	Código	Precio
 Válvula automática de descarga térmica DSA	7118410	€ 243,00
 Módulo porta leña dimensiones 498x556x524	6016590	€ 506,00

TERMOCAMINO WF PLUS DSA

ECODESIGN

Termococina de leña

A+ | 20,5 kW-N | 11,3 kW-H₂O | 587 m³



LISTA DE PRECIOS LA NORDICA

Color	Código	Precio
■	6015115	€ 4.180,00

DIBUJOS TECNICOS

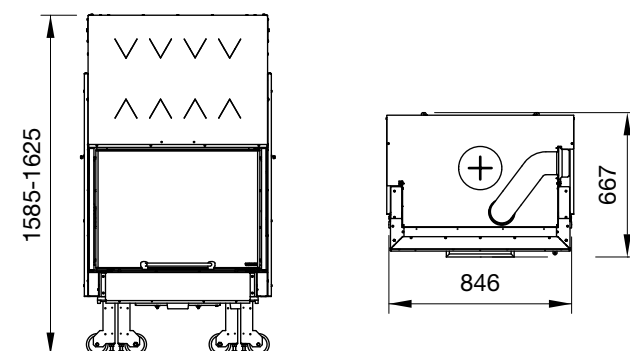

DATOS TÉCNICOS

Potencia nominal 20,5 kW-N	Dimensiones (LxHxP) 846x1585-1625x667 mm	Dimensión boca fuego (LxH) 558x275 mm	Leña longitud máx 30 cm
Potencia rendimiento del agua 11,3 kW-H ₂ O	Peso neto 334 kg	Dimensiones hogar (LxHxP) 590x365x400 mm	Presión de funcionamiento 2,5 bar
Rendimiento 85,5 %	Diametro scarico fumi (Ø) 200 mm S		
Consumo horario 5,4 kg/h			

CARACTERÍSTICAS

- Cenicero extraíble
- Revestimiento interior del hogar de fundición y Nordiker
- Estructura en acero grueso
- Aire primario y secundario regulables
- Sistema de post-combustión (bajísimas emisiones)
- Dispositivo de seguridad DSA (válvula DSA opcional)
- Cristal cerámico
- Cristal retráctil

DETALLE



Hogar de hierro fundido - Nordiker

TECNOLOGÍA



OPCIONAL

	Código	Precio
Asador 60 cm con motor eléctrico	6012010	€ 159,00
Válvula automática de descarga térmica DSA	7118410	€ 243,00

TERMOCAMINO WF 25 X DSA

Termococina de leña

A | 27,1 kW-N | 18,2 kW-H₂O | 777 m³



LISTA DE PRECIOS LA NORDICA

Color	Código	Precio
■	6015125	€ 4.530,00

DIBUJOS TECNICOS

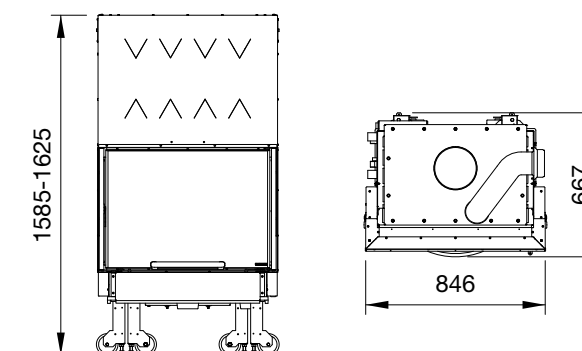

DATOS TÉCNICOS

Potencia nominal 27,1 kW-N	Dimensiones (LxHxP) 846x1585-1625x667 mm	Dimensión boca fuego (LxH) 650x325 mm	Leña longitud máx 30 cm
Potencia rendimiento del agua 18,2 kW-H ₂ O	Peso neto 287 kg	Dimensiones hogar (LxHxP) 558x410x400 mm	Presión de funcionamiento 2,5 bar
Rendimiento 76,5 %	Diámetro descarga de humos (Ø) 200 mm S		
Consumo horario 8,0 kg/h			

CARACTERÍSTICAS

- Cenicero extraíble
- Revestimiento interior del hogar de fundición y acero
- Estructura en acero grueso
- Aire primario y secundario regulables
- Sistema de post-combustión (bajísimas emisiones)
- Dispositivo de seguridad DSA (válvula DSA opcional)
- Cristal cerámico
- Cristal retráctil

DETALLE

Recorrido de aire secundario regulable



Totalmente de acero

TECNOLOGÍA



OPCIONAL

	Código	Precio
Asador 60 cm con motor eléctrico	6012010	€ 159,00
Válvula automática de descarga térmica DSA	7118410	€ 243,00

CALDERAS DE LEÑA

ENERGÍA NATURAL, ALMA ECOLÓGICA

La fortaleza de las calderas de leña La Nordica-Extraflame es la eficiencia energética que se expresa al máximo de sus capacidades

gracias al sistema de gasificación con llama invertida y alto rendimiento y gracias además a un elevado

aislamiento, reduciendo al mínimo la pérdida de calor. Realizadas para durar en el tiempo, las calderas LNK son realizadas únicamente

con acero de alta calidad y de grueso espesor (6mm) realizado con atención en cada detalle.

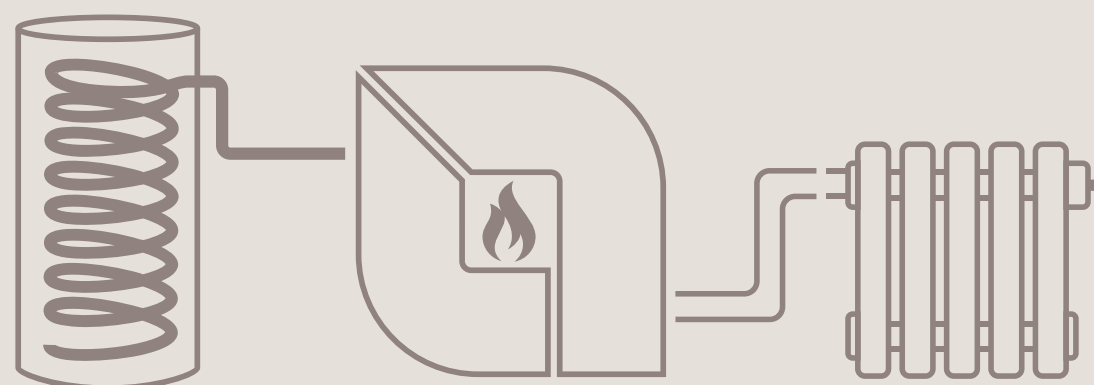

Para la selección correcta de una caldera es importante tener todas las informaciones sobre la habitación y sobre el tipo de instalación presente.

Específicamente:

- Necesidad térmica de la habitación de la instalación.
- Tipo de instalación de calefacción presente: radiadores, ventilconvectores o paneles radiantes

- Tipo del sistema de distribución: mono-tubo, bi-tubo o colectores
- Indicación si, además de la calefacción, la caldera está destinada también a la producción de agua caliente sanitaria
- Eventual predisposición o la instalación de colectores solares térmicos
- Tipo de acumulación más adecuada: acs sanitaria o puffer

- Presencia de un sistema anticondensación

Un sistema diseñado correctamente garantiza:

- total seguridad de la casa
- óptimo confort
- elevado rendimiento del generador de calor
- máximo ahorro
- menor desgaste de los componentes y por lo tanto mayor vida útil del aparato

		kw-H ₂ O	DIMENSIÓN	SALIDA DE HUMOS
Pg 187	LNK 15	17,3	599 x 1310 x 1293	150
Pg 188	LNK 20	21,0	599 x 1310 x 1293	150
Pg 189	LNK 30	29,0	695 x 1310 x 1293	150
Pg 190	LNK 40	37,0	695 x 1310 x 1293	150

LNK15

Caldera de leña con llama invertida

A+ | 17,3 kW-N | 17,3 kW-H₂O | 495 m³

ECODESIGN



LISTA DE PRECIOS LA NORDICA

Color	Código	Precio
Rojo	7216500	€ 5.420,00

ACABADOS

Revestimiento en acero barnizado



DATOS TÉCNICOS

Potencia nominal 17,3 kW-N	Dimensiones (LxHxP) 599x1310x1293 mm	Dimensiones hogar (LxHxP) 89 dm ³	Leña longitud máx 50 cm
Potencia rendimiento del agua 17,3 kW-H ₂ O	Peso neto 465 kg		Absorción eléctrica 28 W
Rendimiento 89,0 %	Diámetro descarga de humos (Ø) 150 mm		Presión de funcionamiento 2,5 bar
Consumo horario*** 4,5 kg/h	*** El consumo se calcula sobre la base de la relación kW-N/Rendimiento con el utilizzo de madera con PCI (poder calorífico inferior) de 4,3 kWh/kg.		

CARACTERÍSTICAS

- Insertar estructura revestida en acero pintado
- Cenicero extraíble
- Puerta específica para un encendido rápido y práctico
- Función de encendido electrónico para evitar la dispersión del humo en el medio ambiente.
- Pantalla digital fácil de gestionar que muestra y controla las funciones
- Totalmente aisladas térmicamente
- Ventilador de humos modulado electrónicamente
- Fácil acceso a la cámara de combustión para una limpieza normal.
- Limpieza manual de los turbuladores mediante palanca

SUMINISTROS DE SERIE

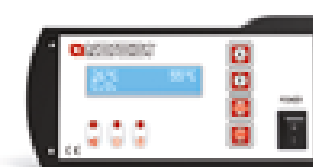

PANTALLA DIGITAL



Conexión del gas de escape con rotación de 180° para facilitar las operaciones de instalación.

OPCIONAL

	Código	Precio
Válvula automática de descarga térmica DSA	7118410	€ 243,00

LNK20

Caldera de leña con llama invertida

A+ | 21,0 kW-N | 21,0 kW-H₂O | 602 m³

ECODESIGN



LISTA DE PRECIOS LA NORDICA

Color	Código	Precio
Rojo	7217000	€ 5.890,00

ACABADOS

Revestimiento en acero barnizado



DATOS TÉCNICOS

Potencia nominal 21,0 kW-N	Dimensiones (LxHxP) 599x1310x1293 mm	Dimensiones hogar (LxHxP) 89 dm ³	Leña longitud máx 50 cm
Potencia rendimiento del agua 21,0 kW-H ₂ O	Peso neto 465 kg		Absorción eléctrica 33 W
Rendimiento 89,3 %	Diámetro descarga de humos (Ø) 150 mm		Presión de funcionamiento 2,5 bar
Consumo horario*** 5,4 kg/h			

*** El consumo se calcula sobre la base de la relación kW-N/Rendimiento con el utilizzo de madera con PCI (poder calorífico inferior) de 4,3 kWh/kg.

CARACTERÍSTICAS

- Insertar estructura revestida en acero pintado
- Cenicero extraíble
- Puerta específica para un encendido rápido y práctico
- Función de encendido electrónico para evitar la dispersión del humo en el medio ambiente.
- Pantalla digital fácil de gestionar que muestra y controla las funciones
- Totalmente aisladas térmicamente
- Ventilador de humos modulado electrónicamente
- Fácil acceso a la cámara de combustión para una limpieza normal.
- Limpieza manual de los turbuladores mediante palanca

SUMINISTROS DE SERIE

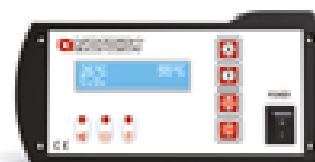

PANTALLA DIGITAL



Conexión del gas de escape con rotación de 180° para facilitar las operaciones de instalación.

OPCIONAL

	Código	Precio
Válvula automática de descarga térmica DSA	7118410	€ 243,00

LNK30

Caldera de leña con llama invertida

A+ | 29,0 kW-N | 29,0 kW-H₂O | 831 m³

ECODESIGN



LISTA DE PRECIOS LA NORDICA

Color	Código	Precio
Rojo	7218000	€ 6.580,00

ACABADOS

Revestimiento en acero barnizado



DATOS TÉCNICOS

Potencia nominal 29,0 kW-N	Dimensiones (LxHxP) 695x1310x1293 mm	Dimensiones hogar (LxHxP) 119 dm ³	Leña longitud máx 50 cm
Potencia rendimiento del agua 29,0 kW-H ₂ O	Peso neto 519 kg		Absorción eléctrica 43 W
Rendimiento 89,9 %	Diámetro descarga de humos (Ø) 150 mm		Presión de funcionamiento 2,5 bar
Consumo horario*** 7,4 kg/h			

*** El consumo se calcula sobre la base de la relación kW-N/Rendimiento con el utilizzo de madera con PCI (poder calorífico inferior) de 4,3 kWh/kg.

CARACTERÍSTICAS

- Insertar estructura revestida en acero pintado
- Cenicero extraíble
- Puerta específica para un encendido rápido y práctico
- Función de encendido electrónico para evitar la dispersión del humo en el medio ambiente.
- Pantalla digital fácil de gestionar que muestra y controla las funciones
- Totalmente aisladas térmicamente
- Ventilador de humos modulado electrónicamente
- Fácil acceso a la cámara de combustión para una limpieza normal.
- Limpieza manual de los turbuladores mediante palanca

SUMINISTROS DE SERIE

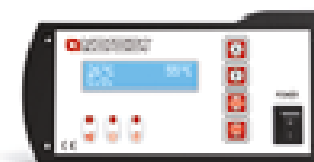

PANTALLA DIGITAL



Conexión del gas de escape con rotación de 180° para facilitar las operaciones de instalación.

OPCIONAL

	Código	Precio
Válvula automática de descarga térmica DSA	7118410	€ 243,00

LNK40

Caldera de leña con llama invertida

A+ | 37,0 kW-N | 37,0 kW-H₂O | 1060 m³

ECODESIGN



LISTA DE PRECIOS LA NORDICA

Color	Código	Precio
 Rojo	7219000	€ 7.200,00

ACABADOS

Revestimiento en acero barnizado

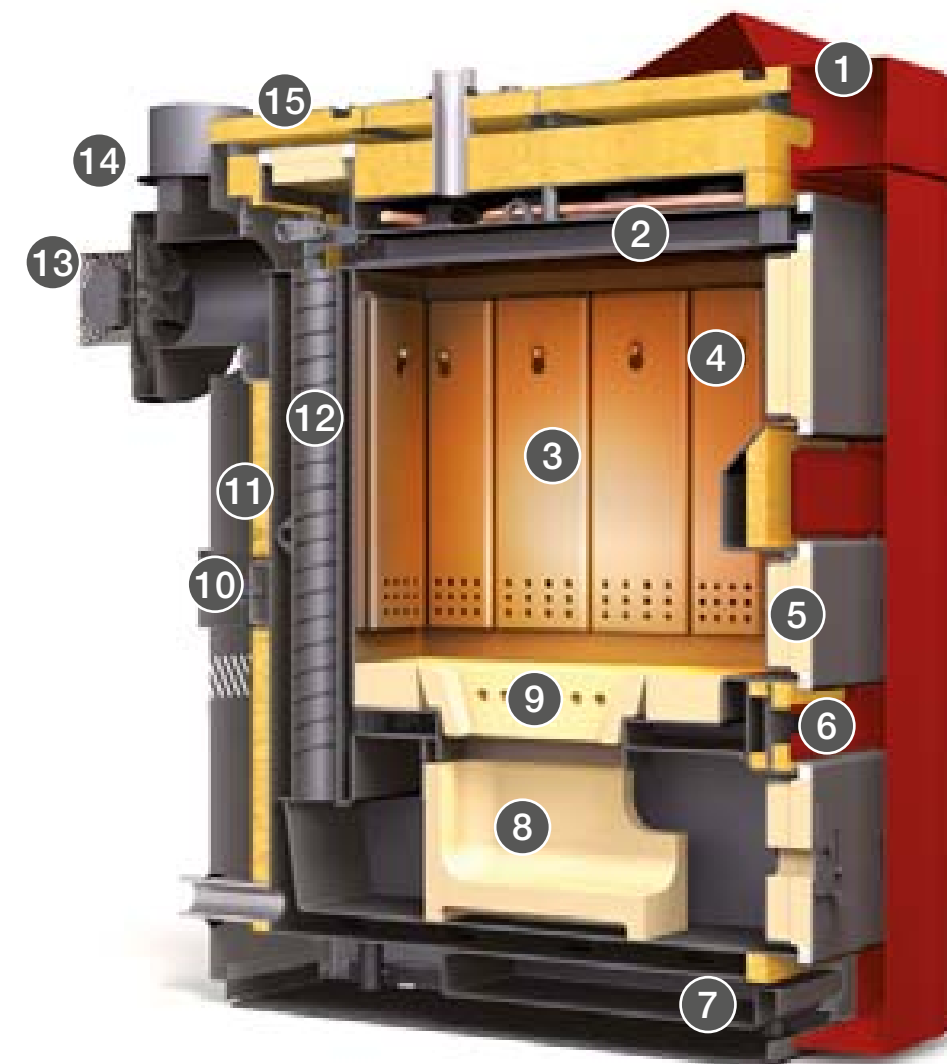

DATOS TÉCNICOS

Potencia nominal 37,0 kW-N	Dimensiones (LxHxP) 695x1310x1293 mm	Dimensiones hogar (LxHxP) 119 dm ³	Leña longitud máx 50 cm
Potencia rendimiento del agua 37,0 kW-H ₂ O	Peso neto 524 kg		Absorción eléctrica 52 W
Rendimiento 90,5 %	Diámetro descarga de humos (Ø) 150 mm		Presión de funcionamiento 2,5 bar
Consumo horario*** 9,2 kg/h	*** El consumo se calcula sobre la base de la relación kW-N/Rendimiento con el utilizo de madera con PCI (poder calorífico inferior) de 4,3 kWh/kg.		

CARACTERÍSTICAS

- Insertar estructura revestida en acero pintado
- Cenicero extraíble
- Puerta específica para un encendido rápido y práctico
- Función de encendido electrónico para evitar la dispersión del humo en el medio ambiente.
- Pantalla digital fácil de gestionar que muestra y controla las funciones
- Totalmente aisladas térmicamente
- Ventilador de humos modulado electrónicamente
- Fácil acceso a la cámara de combustión para una limpieza normal.
- Limpieza manual de los turbuladores mediante palanca

SUMINISTROS DE SERIE

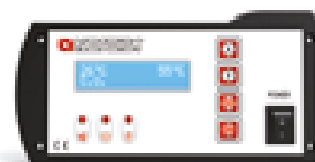

PANTALLA DIGITAL



Conexión del gas de escape con rotación de 180° para facilitar las operaciones de instalación.

OPCIONAL

	Código	Precio
 Válvula automática de descarga térmica DSA	7118410	€ 243,00

TECNOLOGÍA



- 1 Pantalla digital para una fácil gestión y control de las funciones de la caldera.
- 2 Sistema de aspiración de los gases de la combustión que impide el escape de humos durante las operaciones de recarga (se activa interviniendo en la pantalla antes de la apertura de la puerta).
- 3 Perfiles en acero removibles para la protección interna de la caldera para una garantía de larga duración.
- 4 Amplio compartimiento de carga para la carga de leñas largas hasta medio metro para combustión de larga duración.
- 5 Puerta específica para facilitar y simplificar las operaciones de encendido y limpieza. La puerta de encendido permite de hecho acceder directamente a la base del compartimiento de carga.
- 6 Válvula del aire secundario con simple regulación manual para garantizar que en la cámara de combustión llegue siempre la cantidad de aire ideal para la combustión.
- 7 Cajón de cenizas frontal para una fácil remoción de las cenizas de combustión. Ninguna apertura lateral para la limpieza, por lo que se requiere menos espacio para la instalación.
- 8 Cámara de combustión en cemento refractario con sistema de gasificación con llama inversa a alta temperatura para excelentes valores de combustión que corresponden a altos rendimientos y bajas emisiones.
- 9 Boquilla en cemento refractario.
- 10 Válvula del aire primario para garantizar que en la cámara de combustión llegue siempre la cantidad de aire ideal para la combustión.
- 11 Aislamiento térmico eficiente de los revestimientos para pérdidas reducidas de calor.
- 12 Intercambiadores de calor con haz de tubos y turbuladores con sistema de limpieza manual accionable mediante una cómoda palanca. Gracias al cómodo sistema de limpieza de las superficies del intercambiador se garantiza un elevado grado de rendimiento con una consecuente reducción del consumo de combustible. La palanca de limpieza puede montarse a la derecha o a la izquierda de acuerdo con el espacio y las preferencias
- 13 Extractor de humos de velocidad variable manejado electrónicamente y con la posibilidad de control desde la pantalla para una máxima seguridad de funcionamiento.
- 14 Empalme del gas de descarga con rotación de 180° para facilitar las operaciones de instalación.
- 15 Puerta para la limpieza de los turbuladores.

LA SOLUCIÓN IDEAL
PARA FACILITAR
LA INSTALACIÓN Y EL USO
DE NUESTROS PRODUCTOS

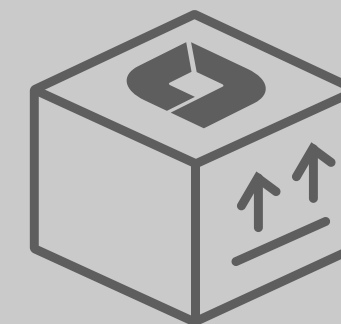
Para satisfacer también a los
clientes más exigentes, hemos
enriquecido nuestro catálogo
con importantes accesorios

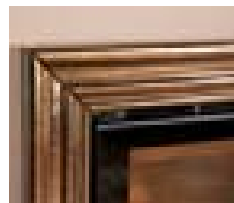
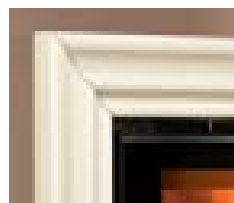

MARCOS

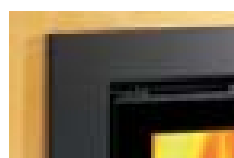
Descripción	Equipamiento para:	Código	Precio
 <p>Cornice Maiolica Oro Craquelé</p> <p>Marco de elegante mayólica de color oro resquebrajado 50V*</p> <p>Marco de elegante mayólica de color oro resquebrajado 80</p> <p>Marco de elegante mayólica de color oro resquebrajado 100</p>	<ul style="list-style-type: none"> • Inserto 50 Verticale Crystal BII - Ventilato 	6016557	€ 748,00
	<ul style="list-style-type: none"> • Inserto 80 PRS Crystal - Ventilato • Inserto 80 Crystal Evo 2.0 - Ventilato • Inserto 80 High Pressure • Focolare 80 Bifacciale Hybrid (solo lado puerta con abertura a libro) • Focolare 80 Idro Crystal DSA 	6016887	€ 748,00
	<ul style="list-style-type: none"> • Focolare 100 Bifacciale 	6016077	€ 796,00
 <p>Cornice Maiolica Madreperla</p> <p>Marco de elegante mayólica de color nacarado 50V*</p> <p>Marco de elegante mayólica de color nacarado 80</p> <p>Marco de elegante mayólica de color nacarado 100</p>	<ul style="list-style-type: none"> • Inserto 50 Verticale Crystal BII - Ventilato 	6016553	€ 748,00
	<ul style="list-style-type: none"> • Inserto 80 Crystal Evo 2.0 - Ventilato • Inserto 80 High Pressure • Inserto 80 PRS Crystal - Ventilato • Focolare 80 Bifacciale Hybrid (solo lado puerta con abertura a libro) • Focolare 80 Idro Crystal DSA 	6016883	€ 748,00
	<ul style="list-style-type: none"> • Focolare 100 Bifacciale 	6016073	€ 796,00
 <p>Cornice Origami Bianco Infinity</p> <p>Marco de mayólica irregular blanco infinity 50*</p> <p>Marco de mayólica irregular blanco infinity 80</p>	<ul style="list-style-type: none"> • Inserto 50 Verticale Crystal BII - Ventilato 	6016554	€ 748,00
	<ul style="list-style-type: none"> • Inserto 80 PRS Crystal - Ventilato • Inserto 80 Crystal Evo 2.0 - Ventilato • Inserto 80 High Pressure 	6016884	€ 748,00
 <p>Cornice Steel</p> <p>Marco de acero barnizado antracita 3 lados</p> <p>Marco de acero barnizado antracita 70</p> <p>Marco de acero barnizado antracita 80</p> <p>Marco de acero barnizado antracita 100</p>	<ul style="list-style-type: none"> • Inserto 70 4.0 - Ventilato • Inserto 70 H49 - Ventilato • Inserto 70 H49 4.0 - Ventilato • Inserto 70 L - Ventilato • Inserto 70 L 4.0 - Ventilato 	6016791	€ 222,00
	<ul style="list-style-type: none"> • Inserto 70 Crystal - Ventilato 	6016798	€ 252,00
	<ul style="list-style-type: none"> • Inserto 80 PRS Crystal - Ventilato • Inserto 80 Crystal Evo 2.0 - Ventilato • Inserto 80 High Pressure • Focolare 80 Bifacciale Hybrid (solo lado puerta con abertura a libro) • Focolare 80 Idro Crystal DSA 	6016899	€ 252,00
	<ul style="list-style-type: none"> • Focolare 100 Bifacciale 	6016099	€ 276,00

MARCOS

Descripción	Equipamiento para:	Código	Precio
 <p>Cornice Wendy 100*</p> <p>Elementos laterales de mayólica color burdeos, elementos centrales de cristal negro.</p>	<ul style="list-style-type: none"> • Focolare 100 Bifacciale 	6016090	€ 692,00
	<p>Cornice Inox</p> <p>Marco de acero inoxidable satinado 70 Wide</p> <p>Marco de acero inoxidable satinado 80 Wide</p> <p>Marco de acero inoxidable satinado 100 Wide</p>	<ul style="list-style-type: none"> • Inserto 70 Wide • Inserto 70 PRS Wide 	6016960
	<ul style="list-style-type: none"> • Inserto 80 Wide • Inserto 80 PRS Wide 	6016860	€ 210,00
	<ul style="list-style-type: none"> • Inserto 100 Wide 	6016180	€ 210,00

ACCESORIOS ESTUFAS

Descripción	Código	Precio
 <p>Pantalla de protección posterior contra el calor Pantalla de protección posterior contra el calor para estufa Marlina</p> <p>Pantalla de protección contra el calor, tiene que ser montado en la parte posterior de la estufa, permite de acercar la estufa hasta 10 centímetros de las paredes combustibles.</p>	7119353	€ 104,00
 <p>Banco Negro Opaco para estufa Dante Dimensiones (LxHxP) 1490x470x540 mm</p>	7115010	€ 800,00

ACCESORIOS DE VENTILACIÓN

Descripción	Código	Precio
 <p>Anillo adicional de ventilación Anillo Ø 150mm suplementario ventilación monobloque / conexión aire</p> <p>Anillo Ø 120 mm suplementario para ventilación / racor de aire</p> <p>Anillo Ø 100 mm racor de aire. Disponible para: • Emiliana • Fedora • TermoRossella Plus EVO DSA 4.0 • TermoNicoletta EVO DSA 4.0</p>	-A- 1130310 -B- 1130100 -C- 6035510	€ 18,00 € 18,00 € 8,00
 <p>Rejilla de ventilación Rejilla de ventilación regulable blanca Ø 120mm Dimensiones 150x150 mm</p> <p>Rejilla de ventilación regulable blanca Ø 150mm Dimensiones 175x175 mm</p> <p>Rejilla de ventilación regulable blanca Ø 150mm Dimensiones 175x350 mm</p> <p>Rejilla de ventilación blanca Dimensiones 120x230 mm</p>	-A- 6016000 -B- 6017000 -C- 6017001 -D- 6017002	€ 71,00 € 80,00 € 104,00 € 67,00
 <p>Faja Cierracano Faja Cierracano inox Ø 60-175</p>	6016010	€ 3,00
 <p>Tubo de aluminio estriado Tubo aluminio estriado L. 1500 mm Ø 100 mm</p> <p>Tubo aluminio estriado L. 1500 mm Ø 120 mm</p> <p>Tubo aluminio estriado L. 1500 mm Ø 150 mm</p>	-A- 6017103 -B- 6017104 -C- 6017105	€ 10,00 € 13,00 € 16,00



KIT VENTILACIÓN “WIND AIR”

Descripción	Código	Precio
 <p>Kit “Wind Air” Kit “Wind Air” para dos puntos de aire, con accesorios y excluidos los difusores. Disponible para los productos de la línea empotrables, hogares y monobloques.</p> <p>El kit incluye: • centralita de regulación digital • caja con pared blanca de soporte para centralita • 2 grupos motor • 2 angulares de soporte para grupos motor • 2 anillos rácor aire, Ø 120 mm • 2 Tubos aluminio estriado L. 1500 mm, Ø 120 mm • 4 Abrazaderas de acero inoxidable Ø 60-175</p>	6016030	€ 520,00

KIT VENTILACIÓN “WIND AIR”

Descripción	Código	Precio
 <p>Kit regulador “Wind Air” (suplementario) Regulador suplementario para controlar una boca del kit Wind Air en modo independiente y la gestión de la temperatura en otro ambiente separado. El kit incluye: • Caja externa • Regulador con cable de alimentación y tornillos para la fijación • Placa • Sonda de temperatura completa con cable eléctrico (2,5 m)</p>	6016031	€ 125,00
 <p>Difusor Shade para sistema “Wind Air” / Difusor Wave para sistema “Wind Air” Difusor Shade para sistema “Wind Air” con regulación fija. Blanco brillante (1 pieza)</p> <p>Difusor Wave para sistema “Wind Air” de regulación fija. Blanco gofrado (1 pieza)</p>	-A- 6016005 -B- 6016025	€ 32,00 € 53,00





KIT DE VENTILACIÓN

Descripción	Código	Precio
 <p>Kit ventilación Focolare 60 - 70 - 70 Evo kit ventilación para Focolare. Caudal del ventilador con salida abierta 650 mc/h. Disponible para: • Focolare 70 piano* • Focolare 70 piano Evo Crystal* * Necesario para Cártel opcional Focolare (6017790) • Focolare 60 piano Evo** ** Necesario para Cártel opcional Focolare (6017780)</p>	6017792 6017791	€ 405,00 € 405,00
 <p>Kit ventilación Monobloque Kit ventilazione per Monoblocco. Portata del ventilatore a bocca libera 650 mc/h. Disponibile per: • Monoblocco Ghisa 750 • Monoblocco Ironker 750 • Monoblocco 800 Angolo</p>	6018090	€ 405,00
 <p>Kit ventilazione Inserti / Focolari Kit ventilación para Monobloque, caudal del ventilador con salida abierta 650 mc/h. Disponible para: • Inserto 60 4.0* • Inserto 70 4.0* • Inserto 70 4.0 Tondo* • Inserto 70 H49 • Inserto 70 H49 4.0* • Inserto 70 L* • Inserto 70 L 4.0* • Inserto 70 Crystal 3 Lati • Inserto 70 Crystal Angolo • Inserto 80 PRS Crystal • Inserto 80 Crystal Evo 2.0 • Focolare 80 bif. Hybrid • Focolare 100 bifacciale</p>	1318000	€ 432,00

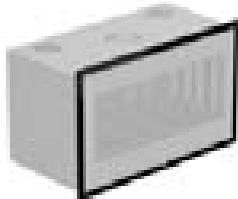

ACCESORIOS INSERTABLES Y HOGARES

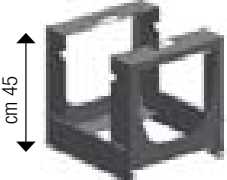
Descripción	Código	Precio
 <p>Kit de marcos para insertables • Inserto 60 4.0</p>	6016690	€ 67,00
<p>• Inserto 70 4.0 • Inserto 70 4.0 Tondo</p> <p>• Inserto 70 L • Inserto 70 L 4.0</p>	6016790	€ 67,00
<p>• Inserto 70 H49</p> <p>• Inserto 70 H49 4.0</p>	6016799	€ 67,00

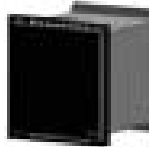







ACCESORIOS INSERTABLES Y HOGARES

Descripción	Código	Precio
 <p>Kit de marco inserciones Wide</p> <p>Kit de marco. Disponible para:</p> <ul style="list-style-type: none"> • Inserto 70 Wide • Inserto 70 PRS Wide <p>Kit de marco. Disponible para:</p> <ul style="list-style-type: none"> • Inserto 80 Wide • Inserto 80 PRS Wide <p>Kit de marco. Disponible para:</p> <ul style="list-style-type: none"> • Inserto 100 Wide 	6016961	€ 63,00
 <p>Cárter opcional Focolare</p> <p>Cárter opcional. Disponible para:</p> <ul style="list-style-type: none"> • Focolare 60 piano Evo <p>Cárter opcional. Disponible para:</p> <ul style="list-style-type: none"> • Focolare 70 piano • Focolare 70 piano Evo Crystal 	6017780	€ 155,00
 <p>Kit Pedestal para Insertables</p> <p>Kit pedestal. Disponible para:</p> <ul style="list-style-type: none"> • Inserto 60 4.0 - Ventilato • Inserto 70 4.0 - Ventilato • Inserto 70 4.0 - Ventilato Tondo • Inserto 70 H49 - Ventilato • Inserto 70 H49 4.0 - Ventilato • Inserto 70 L - Ventilato • Inserto 70 L 4.0 - Ventilato • Inserto 70 Wide • Inserto 70 PRS Wide • Inserto 50 Vertic. Crystal BII - Ven. • Inserto 70 Crystal 3 lati • Inserto 70 Crystal Angolo • Inserto 80 Crystal Evo 2.0 - Vent. • Inserto 80 High Pressure • Inserto 80 PRS Crystal • Inserto 80 Wide • Inserto 80 PRS Wide • Inserto 100 Wide 	6016792	€ 209,00
 <p>Kit opcional aire exterior</p> <p>Kit opcional aire exterior. Disponible para:</p> <ul style="list-style-type: none"> • Inserto 50 Verticale Crystal BII <p>Kit opcional aire exterior. Disponible para:</p> <ul style="list-style-type: none"> • Inserto 80 Crystal Evo 2.0 • Inserto 80 PRS Crystal 	6016040	€ 14,00
 <p>Módulo porta leña</p> <p>Dimensiones: mm. 498x556x524. Capacidad de 80 litros.</p> <p>Disponible para:</p> <ul style="list-style-type: none"> • Inserto 80 Crystal Evo 2.0 - Vent. • Focolare 100 Bifacciale • Inserto 80 PRS Crystal • Focolare 80 Idro Crystal DSA 	6016590	€ 506,00



ACCESORIOS PARA COCCIÓN

Descripción	Código	Precio
 <p>Rejilla de acero inoxidable</p> <p>Rejilla Inox a 2 módulos con manijas extraíbles, canal recoje salsa y contenedor separado.</p> <p>Para cocina:</p> <ul style="list-style-type: none"> • America • Cucinotta 	7016150	€ 81,00
 <p>Asador</p> <p>Asador 60cm con motor eléctrico. Disponible para:</p> <ul style="list-style-type: none"> • Termocamino WF25 X DSA • TermoCamino WF PLUS DSA 	6012010	€ 159,00

ACCESORIOS PARA COCCIÓN

Descripción	Código	Precio
 <p>Kit tanque de acero inoxidable</p> <p>Kit valde inox 3.5 + cucharòn. Disponible para:</p> <ul style="list-style-type: none"> • Romantica 3,5 • Rosetta BII • Rosetta Sinistra BII • Family 3,5 • Rosetta Sinistra Steel <p>Kit valde inox 4.5 + cucharòn. Disponible para:</p> <ul style="list-style-type: none"> • Romantica 4,5 • Rosa 4.0 • Sovrana Easy Evo 2.0 • TermoRosa • TermoSovrana • Rosa Reverse • Family 4,5 • Rosa Sinistra Reverse 	1013900	€ 57,00
 <p>Rejilla horno cromada</p> <p>Rejilla de horno cromada. Dimensiones: mm. 298x380. Disponible para:</p> <ul style="list-style-type: none"> • Rossella Forno • Nicoletta Forno • Romantica 4,5 • Sovrana Easy Evo 2.0 • Family 4,5 • Rosa 4.0 • TermoRossella Forno • TermoNicoletta Forno • TermoSovrana • TermoRosa <p>Rejilla de horno cromada. Dimensiones: mm. 234x380. Disponible para:</p> <ul style="list-style-type: none"> • Rosetta BII • Rosetta Sinistra BII • Rosa Reverse • Rosa Sinistra Reverse • Rosetta Sinistra Steel 	1014100	€ 19,00
 <p>Bandeja esmaltada</p> <p>Bandeja esmaltada mm. 298x375. Disponible para:</p> <ul style="list-style-type: none"> • Family 4,5 • Mamy • Nicoletta Forno Evo • Padova • Romantica 4,5 • Rosa 4.0 • Rosa L • Rossella Plus Forno Evo • Sovrana Easy Evo 2.0 • TermoNicoletta Forno DSA • TermoRosa DSA • TermoRosa XXL DSA • TermoRossella Plus Forno DSA • TermoSovrana DSA • TermoSuprema Compact DSA <p>Bandeja esmaltada mm. 232x390. Disponible para:</p> <ul style="list-style-type: none"> • Family 3,5 • Rosa Reverse • Rosa Sinistra Reverse • Rosetta BII • Rosetta Sinistra BII • Rosetta Sinistra Steel <p>Bandeja esmaltada mm. 386x426. Disponible para:</p> <ul style="list-style-type: none"> • America • Rosa XXL • Suprema 4.0 <p>Bandeja esmaltada mm. 210x301. Disponible para:</p> <ul style="list-style-type: none"> • Fulvia forno • Gaia forno • Gemma forno <p>Bandeja esmaltada mm. 255x348. Disponible para:</p> <ul style="list-style-type: none"> • Ester forno Evo • Romantica 3,5 <p>Bandeja esmaltada mm. 385x294. Disponible para:</p> <ul style="list-style-type: none"> • Isotta Forno Evo • Vicenza Evo <p>Bandeja esmaltada mm. 490x318. Disponible para:</p> <ul style="list-style-type: none"> • Verona XXL 	1014024	€ 25,00
 <p>Bandeja esmaltada mm. 232x390. Disponible para:</p> <ul style="list-style-type: none"> • Family 3,5 • Rosa Reverse • Rosa Sinistra Reverse • Rosetta BII • Rosetta Sinistra BII • Rosetta Sinistra Steel 	1210610	€ 25,00
 <p>Bandeja esmaltada mm. 386x426. Disponible para:</p> <ul style="list-style-type: none"> • America • Rosa XXL • Suprema 4.0 	1017229	€ 39,00
 <p>Bandeja esmaltada mm. 210x301. Disponible para:</p> <ul style="list-style-type: none"> • Fulvia forno • Gaia forno • Gemma forno 	1111105	€ 25,00
 <p>Bandeja esmaltada mm. 255x348. Disponible para:</p> <ul style="list-style-type: none"> • Ester forno Evo • Romantica 3,5 	1013024	€ 25,00
 <p>Bandeja esmaltada mm. 385x294. Disponible para:</p> <ul style="list-style-type: none"> • Isotta Forno Evo • Vicenza Evo 	1119000	€ 39,00
 <p>Bandeja esmaltada mm. 490x318. Disponible para:</p> <ul style="list-style-type: none"> • Verona XXL 	1119113	€ 39,00







ACCESORIOS PARA COCCIÓN

Descripción	Código	Precio
 <p>Kit rejilla móvil Rosa</p> <p>Kit rejilla móvil</p> <ul style="list-style-type: none"> • Rosa 4.0 <p>Kit rejilla móvil</p> <ul style="list-style-type: none"> • Rosetta BII • Rosetta Sinistra BII • Rosetta Sinistra Steel 	1035402	€ 108,00
 <p>Kit encimera con tapas de antracita</p> <p>Kit plata con arandelas con 2 tapas en fundición esmaltada vitrificado negra. Disponible para:</p> <ul style="list-style-type: none"> • Suprema 4.0 • TermoSuprema Compact DSA 	7015784	€ 457,00

ACCESORIOS PARA COCCIÓN

Descripción	Código	Precio
 <p>Kit tapa</p> <p>Kit tapa. Disponible para:</p> <ul style="list-style-type: none"> • Sovrana Easy Evo 2.0 • Family 4,5 	7014515	€ 65,00
<p>Kit tapa. Disponible para:</p> <ul style="list-style-type: none"> • Family 3,5 	7013010	€ 65,00
Laterales para la instalación de salida de humos lateral		
 <p>Vicenza Evo Antracite - Lateral con orificio derecho</p>	7026198	€ 97,00
<p>Vicenza Evo Antracite - Lateral con orificio izquierdo</p>	7026199	€ 97,00
<p>Vicenza Evo Inox - Lateral con orificio derecho</p>	7026111	€ 99,00
<p>Vicenza Evo Inox - Lateral con orificio izquierdo</p>	7026112	€ 99,00
 <p>Verona XXL Antracite - Lateral con orificio derecho</p>	7026196	€ 97,00
<p>Verona XXL Antracite - Lateral con orificio izquierdo</p>	7026197	€ 97,00
<p>Verona XXL Inox - Lateral con orificio derecho</p>	7026250	€ 99,00
<p>Verona XXL Inox - Lateral con orificio izquierdo</p>	7026262	€ 99,00
 <p>Padova Antracite - Lateral con orificio derecho</p>	7026381	€ 97,00
<p>Padova Inox - Lateral con orificio derecho</p>	7026314	€ 99,00
Revestimiento con altura de 4 cm		
 <p>Vicenza Evo - Revestimiento de 4 cm Acero inoxidable</p>	7046102	€ 236,00
 <p>Verona XXL - Revestimiento de 4 cm Acero inoxidable</p>	7046201	€ 313,00
 <p>Padova -Revestimiento de 4 cm Acero inoxidable</p>	7046302	€ 336,00
Kit plano de vitrocerámica		
 <p>Kit plano de vitrocerámica para cocina Vicenza Evo</p>	7016130	€ 280,00
 <p>Kit plano de vitrocerámica para cocina Padova</p>	7016330	€ 392,00
 <p>Kit plano de vitrocerámica para cocina Verona XXL - Rosa L</p>	7016255	€ 358,00





ACCESORIOS LEÑA

Descripción	Código	Precio
 <p>Esponja dry wiper</p> <p>Especial para la limpieza en seco del cristal cerámico de estufas y chimeneas.</p> <p>Caja con 14 esponjas dry wiper</p>	7110003	€ 284,00
 <p>Deshollinador</p> <p>Deshollinador, accesorio para la limpieza de estufas, chimeneas y barbacoas</p>	5011110	€ 69,00
<p>Expositor completo de 12 deshollinadores</p>	5011112	€ 609,00
 <p>WindFire</p> <p>WindFire</p> <p>Encendedor de gas y soplador de aire eléctrico con baterías</p>	7110001	€ 23,00
 <p>Spray pulverizador / Aerosol antracita</p> <p>Spray negro 600° Senothem 400ml</p>	1028032	€ 37,00
 <p>Plancha / Pedana</p> <p>Plancha-pedana 1000x900x2.5 mm -A-</p> <p>Plancha-pedana 900x800x2.5 mm -A-</p> <p>Plancha-pedana 700x600x2.5 mm -A-</p> <p>Plancha-pedana Crystal 990x900x8 mm -B-</p> <p>Plancha-pedana Crystal 900x800x8 mm -B-</p> <p>Plancha-pedana Crystal 700x600x8 mm -B-</p>	1018262	€ 117,00
	1018263	€ 112,00
	1018264	€ 105,00
	7118162	€ 123,00
	7118163	€ 112,00
	7118164	€ 105,00
 <p>Plancha / Pedana</p> <p>Plancha-pedana Crystal ø 1000x8 mm</p>	7118154	€ 157,00

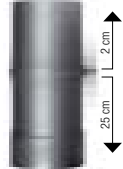

ACCESORIOS DE FUMISTERÍA

Descripción	Código	Precio
 <p>Regulador de tiro</p> <p>Kit compuerta para chimenea Ø 200 mm</p> <p>Kit compuerta para chimenea Ø 250 mm</p>	1018670	€ 111,00
	1018680	€ 117,00
 <p>Conexión anti-condensación</p> <p>Conexión anticondensación espesor 2 mm Ø 120 mm</p> <p>Conexión anticondensación espesor 2 mm Ø 130 mm</p> <p>Conexión anticondensación espesor 2 mm Ø 150 mm</p> <p>Conexión anticondensación espesor 2 mm Ø 160 mm</p> <p>Conexión anticondensación espesor 2 mm Ø 200 mm</p> <p>Conexión anticondensación espesor 2 mm Ø 250 mm</p>	1018512	€ 21,00
	1018513	€ 21,00
	1018515	€ 25,00
	1018516	€ 25,00
	1018520	€ 25,00
	1018525	€ 25,00
 <p>Tubo</p> <p>Tubo Ø 160 mm L. 1000 mm espesor 1,2 mm</p> <p>Tubo Ø 160 mm L. 500 mm espesor 1,2 mm</p> <p>Tubo Ø 160 mm L. 250 mm espesor 1,2 mm</p>	1018610	€ 55,00
	1018605	€ 37,00
	1018625	€ 28,00





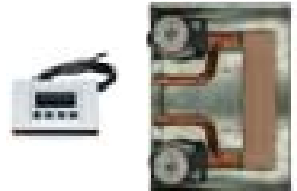



ACCESORIOS DE FUMISTERÍA

Descripción	Código	Precio
 <p>Tubo telescópico</p> <p>Tubo telescópico Ø 160 mm espesor 1,2 mm</p>	1018640	€ 55,00
 <p>Curva</p> <p>Curva 90° Ø 160 mm espesor 1,2</p>	1018630	€ 52,00
 <p>Anillo</p> <p>Rosetón Ø 160 mm</p>	1018650	€ 31,00
 <p>Anillo</p> <p>Aro Ø 160 mm</p>	1018660	€ 21,00

ACCESORIOS TERMOPRODUCTOS

Descripción	Código	Precio
 <p>Modulo All Inclusive Universale DSA 2.0</p> <p>Sistema para producir agua calda sanitaria. El modulo está equipado con:</p> <ul style="list-style-type: none"> • Modulo con acumulador de 80 litros • Unidad de control • 2 circuladores • 2 vasos expansion de 8 litros • Fluxostato • Intercambiador 20 placas • Valvula 3 vias • Valvula de ventilacion • Valvula DSA • 2 valvulas de seguridad 3 bar • Manometro • Display con mando a distancia <p>Dimensiones: 458x876x674 Kg 100 W 100</p>	7015595	€ 3.070,00
 <p>Kit separador instalación 2.0</p> <p>Kit separador instalación hidráulica A/C (no puede combinarse con la Caldera LNK40)</p> <p>NOTA: se recomienda realizar un estudio previo del dimensionamiento correcto, con un diseñador</p>	6012027	€ 960,00
 <p>Regulador TermoProductos Digital</p> <p>Regulador TermoProductos Digital</p>	6012100	€ 189,00
 <p>Válvula automática salida aire descarga lateral</p> <p>Válvula automática de escape de aire con descarga lateral</p>	6013001	€ 9,00

ACCESORIOS TERMOPRODUCTOS

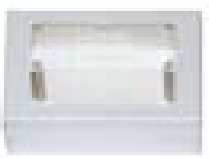
Descripción	Código	Precio
 <p>Válvula de Seguridad</p> <p>Válvula de seguridad 1,5 bar c/membrana EPM</p> <p>Válvula de seguridad 3,0 bar c/membrana EPM</p>	6013002 6013003	€ 18,00 € 18,00
 <p>Chimenea de aplicac. térm. Control 1/2''</p> <p>Chimenea de aplicac. térm. Control 1/2''</p>	6012004	€ 9,00
 <p>Intercambiador 20 placas</p> <p>Intercambiador 20 placas Acero Inoxidable</p>	6013004	€ 131,00
 <p>Intercambiador 30 placas</p> <p>Intercambiador 30 placas Acero Inoxidable</p>	6013005	€ 246,00
 <p>Válvula de 3 vias</p> <p>Válvula de 3 vias motorizada de 3/4''</p>	6013006	€ 160,00
 <p>Flujostato</p> <p>Flujostato</p>	6013007	€ 91,00
 <p>Válvula mezcladora anti-condensación</p> <p>Válvula mezcladora anti-condensación para circuito de recirculación 55°C conexión 1" para potencias de hasta 150 kW</p>	7118402	€ 223,00
 <p>Válvula mezcladora anti-condensación 60°</p> <p>Válvula mezcladora anti-condensación para circuito de recirculación 60°C conexión 1" para potencias de hasta 150 kW</p> <p>Disponible para: Serie LNK Calderas</p>	7118404	€ 223,00
 <p>Válvula automática de descarga térmica DSA</p> <p>Válvula automática de descarga térmica DSA para TermoProductos alimentados por combustibles sólidos. Conexión 3/4" hembra</p>	7118410	€ 243,00
 <p>Caja pared</p> <p>Caja pared blanca. Apta para para:</p> <ul style="list-style-type: none"> • Regulador Empotrables • Regulador TermoProductos 	6012101	€ 12,00

ÍNDICE PRODUCTOS DE PELLET

N. pág.	Descripción artículo	Acabados Color	Código Artículo	Precio	DM186	Conto termico 2.0 (Coeficiente premiante)	Flamme Verte	DTA	BlmSchV	15a B-VG	Ecodesign
11	AMIKA	BLANCO	1283501	€ 3.016	★★★★	1,5	7★	✓	✓	✓	✓
		BURDEOS	1283500	€ 2.935							
		NEGRO	1283502	€ 2.935							
		PIEDRA NATURAL	1283503	€ 3.056							
30	ANASTASIA PLUS	BLANCO	1280851	€ 3.681	★★★★	1,5	7★		✓	✓	
		BURDEOS	1280850	€ 3.681							
23	ANNABELLA	BLANCO	1280101	€ 2.816	★★★★	1,5	7★		✓	✓	
		BURDEOS	1280100	€ 2.816							
		NEGRO	1280102	€ 2.816							
51	CALDAIA PK15	BLANCO/GRIS	1202200	€ 5.520	★★★★★	1,5	7★		✓	✓	✓
52	CALDAIA PK20	BLANCO/GRIS	1202300	€ 6.195	★★★★★	1,5	7★		✓	✓	✓
53	CALDAIA PK30	BLANCO/GRIS	1202400	€ 7.140	★★★★★	1,5	7★		✓	✓	✓
35	COSTANZA IDRO	BLANCO	1282901	€ 4.200	★★★★	1,5	7★		✓	✓	✓
		BURDEOS	1282900	€ 4.200							
14	DAHIANA	BLANCO	1284001	€ 2.402	★★★★	1,5	7★		✓	✓	✓
		BURDEOS	1284000	€ 2.402							
		BRONCE	1284003	€ 2.402							
		NEGRO	1284002	€ 2.402							
24	DAHIANA PLUS	BLANCO	1284051	€ 2.654	★★★★	1,5	7★		✓	✓	✓
		BURDEOS	1284050	€ 2.654							
		BRONCE	1284053	€ 2.654							
		NEGRO	1284052	€ 2.654							
40	DIADEMA ACS IDRO	BLANCO	1276853	€ 6.655	★★★★	1,2	7★		✓	✓	✓
		BURDEOS	1276852	€ 6.655							
39	DIADEMA IDRO EVO	BLANCO	1276805	€ 6.089	★★★★	1,5	7★		✓	✓	✓
		BURDEOS	1276804	€ 6.089							
32	DUCHESSA IDRO STEEL	BURDEOS*	1273662	€ 3.675	★★★★	1,2			✓	✓	✓
9	GIUSY EVO	BLANCO	1280506	€ 1.898	★★★★	1,5	7★		✓	✓	
		BURDEOS	1280504	€ 1.898							
		NEGRO	1280507	€ 1.898							
		PERGAMINO	1280505	€ 1.898							
19	GIUSY PLUS EVO	BLANCO	1280555	€ 2.164	★★★★	1,5	7★		✓	✓	
		BURDEOS	1280553	€ 2.164							
		PERGAMINO	1280554	€ 2.164							
48	INSERTO COMFORT IDRO L80		1282000	€ 5.049	★★★★	1,5	7★		✓	✓	✓
44	INSERTO COMFORT P70 AIR		1283400	€ 3.535	★★★★	1,5	7★		✓	✓	✓
43	INSERTO COMFORT P70 H49		1277200	€ 3.389	★★★★	1,2	7★		✓	✓	
45	INSERTO COMFORT P85		1283300	€ 3.802	★★★★	1,5	7★		✓	✓	✓
47	INSERTO COMFORT P85 PLUS		1283350	€ 4.202	★★★★	1,5	7★		✓	✓	✓
46	INSERTO COMFORT PLUS CRYSTAL		1279800	€ 4.340	★★★★	1,5	7★		✓	✓	
36	ISIDE IDRO 2.0	BLANCO	1274220	€ 4.995	★★★★	1,5	7★		✓	✓	✓
		BURDEOS	1274218	€ 4.995							
		PERGAMINO	1274219	€ 4.995							
		AMETISTA	1274221	€ 4.995							
8	KETTY EVO	BLANCO	1280210	€ 1.492	★★★★	1,2	7★		✓	✓	
		BURDEOS	1280208	€ 1.492							
		NEGRO	1280211	€ 1.492							
		PERGAMINO	1280209	€ 1.492							
12	KLAUDIA	BLANCO	1284900	€ 2.096					en certificación**		
		BURDEOS	1284901	€ 2.096							
		NEGRO	1284902	€ 2.096							

ÍNDICE PRODUCTOS DE PELLET

N. pág.	Descripción artículo	Acabados Color	Código Artículo	Precio	DM186	Conto termico 2.0 (Coeficiente premiante)	Flamme Verte	DTA	BlmSchV	15a B-VG	Ecodesign
20	KLAUDIA PLUS	BLANCO	1284950	€ 2.351							
		BURDEOS	1284951	€ 2.351				en certificación**			
		NEGRO	1284952	€ 2.351							
17	LUCIA	BLANCO	1283201	€ 3.505							
		BURDEOS	1283200	€ 3.505	★★★★	1,5	7★		✓	✓	✓
		TORTORA	1283202	€ 3.505							
29	LUCIA PLUS	BLANCO	1283251	€ 3.796							
		BURDEOS	1283250	€ 3.796	★★★★	1,5	7★		✓	✓	✓
		TORTORA	1283252	€ 3.796							
7	LUISELLA	BURDEOS	1282700	€ 1.340							
		NEGRO	1282701	€ 1.340	★★★★	1,2	7★		✓	✓	✓
21-22	MARILENA PLUS AD	BLANCO	1283004	€ 2.935							
		CRYSTAL BLANCO	1283007	€ 3.271							
		CRYSTAL NEGRO AHUMADO	1283008	€ 3.271	★★★★	1,5	7★		✓		✓
		NEGRO	1283005	€ 2.935							
33	MELINDA IDRO STEEL 2.0	BURDEOS*	1274058	€ 4.093	★★★★	1,2	7★		✓	✓	
16	NOVELLA EVO	BLANCO	1280401	€ 2.797							
		BURDEOS	1280400	€ 2.797	★★★★	1,5	7★		✓	✓	
27	NOVELLA PLUS EVO	BLANCO	1280451	€ 3.089							
		BURDEOS	1280450	€ 3.089	★★★★	1,5	7★		✓	✓	
37	RAFFAELLA IDRO 2.0	BLANCO	1280305	€ 4.407							
		BURDEOS	1280303	€ 4.407	★★★★	1,5	7★		✓	✓	✓
		GRIGIO LUCE	1280306	€ 4.407							
38	RAFFAELLA IDRO H18	BLANCO	1285150	€ 4.625							
		GRIGIO LUCE	1285151	€ 4.625				en certificación**			
10	SERAFINA	BLANCO	1280602	€ 2.205							
		BURDEOS	1280600	€ 2.205	★★★★	1,5	7★		✓	✓	
		PIEDRA NATURAL	1280604	€ 2.352							
26	SOUVENIR LUX	BLANCO	1275701	€ 3.650							
		BURDEOS	1275700	€ 3.650	★★★★	1,5	7★		✓	✓	
		PIEDRA NATURAL	1275703	€ 3.810							
		TORTORA	1275705	€ 3.650							
25	SOUVENIR STEEL	BLANCO	1275752	€ 3.355							
		BURDEOS	1275750	€ 3.355	★★★★	1,5	7★		✓	✓	
		NEGRO	1275753	€ 3.355							
13	TEODORA EVO	NEGRO ANTRACITA	1275002	€ 3.258	★★★★	1,5	7★		✓	✓	✓
15	TEOREMA	BLANCO	1284101	€ 2.654							
		BURDEOS	1284100	€ 2.654	★★★★	1,5	7★		✓	✓	✓
		NEGRO	1284102	€ 2.654							
28	TEOREMA PLUS	BLANCO	1284151	€ 3.049							
		BURDEOS	1284150	€ 3.049				en certificación**			
		NEGRO	1284152	€ 3.049							
34	VIRNA IDRO	BLANCO	1282601	€ 4.256							
		BURDEOS	1282600	€ 4.256	★★★★	1,2	7★		✓	✓	✓
		TORTORA	1282602	€ 4.256							

PRODUCTOS DE LEÑA

N. pág.	Descripción artículo	Acabados Color	Código Artículo	Precio	DM186	Conto termico 2.0 (Coeficiente premiante)	Flamme Verte	BlmSchV	15a B-VG	Ecodesign
138	AMERICA	NEGRO	7016014	€ 5.200	★★★			✓	✓	✓
90	ASIA BII	PIEDRA NATURAL	7116652	€ 1.330	★★★★		7★	✓	✓	✓
74	BRIGITTA GB	NEGRO ANTRACITA	7119401	€ 784	★★★★		7★	✓	✓	✓
187	CALDAIA LNK15	ROJO	7216500	€ 5.420	★★★★	1,5	7★	✓	✓	✓
188	CALDAIA LNK20	ROJO	7217000	€ 5.890	★★★★	1,5	7★	✓	✓	✓
189	CALDAIA LNK30	ROJO	7218000	€ 6.580	★★★★	1,5	7★	✓	✓	✓
190	CALDAIA LNK40	ROJO	7219000	€ 7.200	★★★★	1,5	7★	✓	✓	✓
75	CANDY 4.0	NEGRO ANTRACITA	7119301	€ 930	★★★★	1,5	7★	✓	✓	✓
72	CONCITA	BLANCO INFINITY	7112706	€ 2.200	★★★★★	1,5	7★	✓	✓	✓
		BURDEOS	7112705	€ 2.200	★★★★★	1,5	7★	✓	✓	✓
137	CUCINOTTA	NEGRO	7013014	€ 2.280	★★★			✓	✓	✓
97	DORELLA L8 X	LIBERTY BURDEOS	1111450	€ 969						
		LIBERTY PERGAMINO ANTIGUO	1111458	€ 969						
		PIEDRA NATURAL	1111452	€ 969						
61	EMILIANA	BLANCO INFINITY	7112603	€ 1.525	★★★★	1,5	7★	✓	✓	✓
		BURDEOS	7112600	€ 1.525	★★★★	1,5	7★	✓	✓	✓
98	ESTER BII	PIEDRA NATURAL	7116632	€ 1.900	★★★★		7★	✓	✓	✓
99	ESTER FORNO EVO	PIEDRA NATURAL	7116733	€ 3.015	★★★★	1,5	7★	✓	✓	✓
119	FAMILY 3,5	BLANCO	7013002	€ 1.365	★★★★		7★	✓	✓	✓
		CAPPUCCINO	7013003	€ 1.365	★★★★		7★	✓	✓	✓
		NEGRO ANTRACITA	7013001	€ 1.365	★★★★		7★	✓	✓	✓
120	FAMILY 4,5	BLANCO	7014003	€ 1.365	★★★★		7★	✓	✓	✓
		CAPPUCCINO	7014002	€ 1.365	★★★★		7★	✓	✓	✓
		NEGRO ANTRACITA	7014001	€ 1.365	★★★★		7★	✓	✓	✓
63	FEDORA	BLANCO INFINITY	7112703	€ 1.765	★★★★★	1,5	7★	✓	✓	✓
		BURDEOS	7112700	€ 1.765	★★★★★	1,5	7★	✓	✓	✓
64	FLO'	BLANCO INFINITY	7114500	€ 2.610	★★★★	1,5	7★	✓	✓	✓
		BURDEOS	7114510	€ 2.610	★★★★	1,5	7★	✓	✓	✓
176	FOCOLARE 100 BIFACCIALE		6017733	€ 3.375	★★★		7★		✓	✓
172	FOCOLARE 60 PIANO EVO		6017761	€ 1.240	★★★★	1,5	7★	✓	✓	✓
174	FOCOLARE 70 PIANO		6017770	€ 1.248	★★★★			✓	✓	✓
173	FOCOLARE 70 PIANO EVO CRYSTAL		6017771	€ 1.570	★★★★	1,5	7★	✓	✓	✓
175	FOCOLARE 80 BIFACCIALE HYBRID *		6017834	€ 3.425	★★★		7★	✓	✓	✓
183	FOCOLARE 80 IDRO CRYSTAL DSA		6017873	€ 2.720	★★★★		7★	✓	✓	✓
91	FULVIA	LIBERTY BURDEOS	7111450	€ 1.170	★★★★		7★	✓	✓	✓
		LIBERTY PERGAMINO ANTIGUO	7111458	€ 1.170	★★★★		7★	✓	✓	✓
		PIEDRA NATURAL	7111452	€ 1.170	★★★★		7★	✓	✓	✓
92	FULVIA FORNO	LIBERTY BURDEOS	7111590	€ 1.870	★★★★		7★	✓	✓	✓
		LIBERTY PERGAMINO ANTIGUO	7111598	€ 1.870	★★★★		7★	✓	✓	✓
		PIEDRA NATURAL	7111592	€ 1.870	★★★★		7★	✓	✓	✓
93	GAIA	BURDEOS	7116200	€ 1.560	★★★★		7★	✓	✓	✓
		PERGAMINO	7116208	€ 1.560	★★★★		7★	✓	✓	✓
94	GAIA FORNO	BURDEOS	7116400	€ 2.280	★★★★		7★	✓	✓	✓
		PERGAMINO	7116408	€ 2.280	★★★★		7★	✓	✓	✓
95	GEMMA	ELEGANCE BLANCO INFINITY	7111603	€ 995	★★★★		7★	✓	✓	✓
		ELEGANCE BURDEOS	7111600	€ 995	★★★★		7★	✓	✓	✓
		LIBERTY PERGAMINO ANTIGUO	7111658	€ 995	★★★★		7★	✓	✓	✓
		PIEDRA NATURAL	7111652	€ 995	★★★★		7★	✓	✓	✓
96	GEMMA FORNO	ELEGANCE BLANCO INFINITY	7111703	€ 1.595	★★★★	1,5	7★	✓	✓	✓
		ELEGANCE BURDEOS	7111700	€ 1.595	★★★★	1,5	7★	✓	✓	✓
		PIEDRA NATURAL	7111702	€ 1.595	★★★★	1,5	7★	✓	✓	✓
76	GIULIETTA X 4.0	NEGRO ANTRACITA	7119201	€ 1.225	★★★★		7★	✓	✓	✓

PRODUCTOS DE LEÑA

N. pág.	Descripción artículo	Acabados Color	Código Artículo	Precio	DM186	Conto termico 2.0 (Coeficiente premiante)	Flamme Verte	BImSchV	15a B-VG	Ecodesign
62	HELGA EVO	BURDEOS	7117860	€ 2.310	★★★★	1,5	7★	✓	✓	✓
		PIEDRA NATURAL	7117862	€ 2.515						
		TITANIO	7117867	€ 2.310						
170	INSERTO 100 WIDE		6016100	€ 2.180	★★★★		7★	✓	✓	✓
160	INSERTO 50 VERTICALE CRYSTAL BII - VENTILATO *		6016504	€ 2.114	★★★★		7★	✓	✓	✓
153	INSERTO 60 4.0 - VENTILATO		6016604	€ 1.170	★★★★		7★	✓	✓	✓
156	INSERTO 70 4.0 - VENTILATO		6016704	€ 1.340	★★★★		7★	✓		✓
157	INSERTO 70 4.0 TONDO - VENTILATO		6016734	€ 1.810	★★★★		7★	✓		✓
162	INSERTO 70 CRYSTAL 3 LATI		6016765	€ 2.260	★★★★		7★	✓	✓	✓
161	INSERTO 70 CRYSTAL ANGOLO		6016763	€ 2.030	★★★		7★	✓		✓
159	INSERTO 70 H 49 - VENTILATO		6016713	€ 1.330	★★★				✓	✓
154	INSERTO 70 H 49 4.0 - VENTILATO		6016714	€ 1.330	★★★★		7★	✓	✓	✓
158	INSERTO 70 L - VENTILATO		6016743	€ 1.275	★★★			✓		✓
155	INSERTO 70 L 4.0 - VENTILATO		6016744	€ 1.275	★★★★		7★	✓		✓
167	INSERTO 70 PRS WIDE		6016708	€ 2.169	★★★★	1,5	7★	✓	✓	✓
166	INSERTO 70 WIDE		6016707	€ 1.730	★★★★		7★	✓	✓	✓
163	INSERTO 80 CRYSTAL EVO 2.0 - VENTILATO		6016814	€ 1.980	★★★★		7★	✓	✓	✓
164	INSERTO 80 HIGH PRESSURE		6016820	€ 2.010	★★★★		7★	✓	✓	✓
165	INSERTO 80 PRS CRYSTAL - VENTILATO		6016825	€ 2.478	★★★★	1,2	7★	✓	✓	✓
169	INSERTO 80 PRS WIDE		6016835	€ 2.154	★★★★	1,2	7★	✓	✓	✓
168	INSERTO 80 WIDE		6016830	€ 1.754	★★★★		7★	✓	✓	✓
77	ISETTA CON CERCHI EVO 4.0	NEGRO ANTRACITA	7119012	€ 1.830	★★★★		7★	✓	✓	✓
78	ISETTA EVO 4.0	NEGRO ANTRACITA	7119002	€ 1.550	★★★★		7★	✓	✓	✓
83	ISOTTA CON CERCHI EVO	NEGRO ANTRACITA	7119111	€ 2.120	★★★★		7★	✓	✓	✓
82	ISOTTA FORNO EVO	NEGRO ANTRACITA	7119104	€ 3.340	★★★★	1,5	7★	✓	✓	✓
84	ISOTTA EVO	NEGRO ANTRACITA	7119101	€ 1.890	★★★★		7★	✓	✓	✓
80	JENNIFER	NEGRO ANTRACITA	7119600	€ 1.495	★★★★		7★	✓	✓	✓
81	JENNIFER PRS	NEGRO ANTRACITA	7119610	€ 1.950	★★★★	1,5	7★	✓	✓	✓
111	LORJET S DSA	BLANCO INFINITY	7117405	€ 3.015	★★★★	1,2	7★	✓	✓	✓
		BURDEOS	7117400	€ 3.015						
135	MAMY	NEGRO	7013714	€ 2.954	★★★★		7★	✓	✓	✓
		LIBERTY BURDEOS	7113000	€ 2.180						
		LIBERTY PERGAMINO ANTIGUO	7113001	€ 2.180						
67-68	MARIAROSA	MAYÓLICA BLANCO INFINITY	7113020	€ 2.317	★★★★	1,5	7★	✓	✓	✓
		MAYÓLICA BURDEOS	7113021	€ 2.317						
		MAYÓLICA TORTORA	7113022	€ 2.317						
		PIEDRA NATURAL	7113005	€ 2.180						
79	MARLENA	NEGRO ANTRACITA	7119350	€ 1.835	★★★★	1,5	7★	✓	✓	✓
86	MIGNON	BLANCO	1110009	€ 387						
		BROWN	1110010	€ 387						
179	MONOBLOCCO 800 ANGOLO DX		6018810	€ 3.730	★★★★		7★	✓	✓	✓
180	MONOBLOCCO 800 ANGOLO SX		6018820	€ 3.730	★★★★		7★	✓	✓	✓
178	MONOBLOCCO GHISA 750 - IRONKER PIANO		6018760	€ 3.350	★★★		7★	✓		✓
177	MONOBLOCCO GHISA 750 - PIANO		6019750	€ 3.455	★★★		7★	✓		✓
100	NICOLETTA	BURDEOS	7116150	€ 2.000	★★★★		7★	✓	✓	✓
		PERGAMINO	7116158	€ 2.000						
		SILK VOGUE AMETISTA	7116179	€ 2.100						
101	NICOLETTA FORNO EVO	BURDEOS	7116380	€ 3.220	★★★★	1,5	7★	✓	✓	✓
		SILK VOGUE AMETISTA	7116388	€ 3.320						
112	NORMA S EVO IDRO DSA	BURDEOS	7117130	€ 4.370	★★★	1,5	7★	✓	✓	✓
		PERGAMINO	7117135	€ 4.370						
		TITANIO	7117137	€ 4.370						
114	NORMA S IDRO DSA	BURDEOS	7117170	€ 4.370	★★★★			✓		✓
		TITANIO	7117177	€ 4.370						

PRODUCTOS DE LEÑA

N. pág.	Descripción artículo	Acabados Color	Código Artículo	Precio	DM186	Conto termico 2.0 (Coeficiente premiante)	Flamme Verte	BlmSchV	15a B-VG	Ecodesign
167	NORMA STEEL S EVO IDRO DSA	BLANCO INFINITY *	7117125	€ 4.055	★★★	1,5	7★	✓	✓	✓
125	NORVEGIA NEW BII	NEGRO ANTRACITA	7113310	€ 2.005	★★★★	1,5	7★	✓	✓	✓
197	PADOVA	INOXIDABLE	7016300	€ 3.186	★★★		7★	✓	✓	✓
		NEGRO ANTRACITA	7016310	€ 3.131	★★★		7★	✓	✓	✓
171	ROMANTICA 3,5	BLANCO	1013051	€ 830						
		MARRÓN ESFUMADO	1013052	€ 876						
		NEGRO ANTRACITA	1013054	€ 876						
172	ROMANTICA 4,5	BLANCO	1014056	€ 910						
		CAPPUCCINO	1014050	€ 975						
		MARRÓN ESFUMADO	1014059	€ 975						
		NEGRO ANTRACITA	1014057	€ 975						
183	ROSA 4.0	LIBERTY BURDEOS	7015126	€ 2.050						
		LIBERTY PERGAMINO ANTIGUO	7015125	€ 2.050						
		MAYÓLICA BLANCO INFINITY	7015121	€ 2.245	★★★★		7★	✓	✓	✓
		MAYÓLICA BURDEOS	7015120	€ 2.245	★★★★		7★	✓	✓	✓
		MAYÓLICA TORTORA	7015122	€ 2.245	★★★★		7★	✓	✓	✓
		PIEDRA NATURAL	7015129	€ 2.050	★★★★		7★	✓	✓	✓
180	ROSA L	NEGRO ANTRACITA	7015185	€ 2.215	★★★★		7★	✓	✓	✓
181	ROSA REVERSE	LIBERTY BURDEOS	7015050	€ 2.050	★★★★		7★	✓	✓	✓
		LIBERTY PERGAMINO ANTIGUO	7015051	€ 2.050	★★★★		7★	✓	✓	✓
182	ROSA SINISTRA REVERSE	LIBERTY BURDEOS	7015060	€ 2.050	★★★★★		7★	✓	✓	✓
		LIBERTY PERGAMINO ANTIGUO	7015061	€ 2.050	★★★★★		7★	✓	✓	✓
		PIEDRA NATURAL	7015062	€ 2.050	★★★★★		7★	✓	✓	✓
186	ROSA XXL	MAYÓLICA BLANCO INFINITY	7015143	€ 2.612	★★★★		7★	✓	✓	✓
187		MAYÓLICA BURDEOS	7015140	€ 2.612	★★★★		7★	✓	✓	✓
188		NEGRO ANTRACITA	7015190	€ 2.320	★★★★		7★	✓	✓	✓
		PIEDRA NATURAL	7015135	€ 2.612	★★★★		7★	✓	✓	✓
176-177	ROSETTA BII	LIBERTY BURDEOS	7013150	€ 1.840	★★★★		7★	✓	✓	✓
		LIBERTY PERGAMINO ANTIGUO	7013158	€ 1.840	★★★★		7★	✓	✓	✓
		MAYÓLICA BURDEOS	7013140	€ 1.930	★★★★		7★	✓	✓	✓
		MAYÓLICA TORTORA	7013145	€ 1.930	★★★★		7★	✓	✓	✓
		PIEDRA NATURAL	7013152	€ 1.840	★★★★		7★	✓	✓	✓
178	ROSETTA SINISTRA BII	LIBERTY BURDEOS	7013130	€ 1.840	★★★★		7★	✓	✓	✓
		LIBERTY PERGAMINO ANTIGUO	7013138	€ 1.840	★★★★		7★	✓	✓	✓
		PIEDRA NATURAL	7013132	€ 1.840	★★★★		7★	✓	✓	✓
179	ROSETTA SINISTRA STEEL	ANTRACITA	7013136	€ 1.800						
		BLANCO PUNTEADO	7013135	€ 1.800						
157	ROSSELLA PLUS	LIBERTY BURDEOS	7112260	€ 1.575	★★★★		7★	✓	✓	✓
		LIBERTY PERGAMINO ANTIGUO	7112268	€ 1.575	★★★★		7★	✓	✓	✓
		PIEDRA NATURAL	7112262	€ 1.575	★★★★		7★	✓	✓	✓
158	ROSSELLA PLUS FORNO EVO	LIBERTY BURDEOS	7112380	€ 2.705	★★★★	1,5	7★	✓	✓	✓
		LIBERTY PERGAMINO ANTIGUO	7112384	€ 2.705	★★★★	1,5	7★	✓	✓	✓
		PIEDRA NATURAL	7112388	€ 2.705	★★★★	1,5	7★	✓	✓	✓
156	ROSSELLA R1 BII	LIBERTY BLANCO INFINITY	7112157	€ 1.529	★★★★		7★	✓	✓	✓
		LIBERTY BURDEOS	7112150	€ 1.529	★★★★		7★	✓	✓	✓
		LIBERTY PERGAMINO ANTIGUO	7112158	€ 1.529	★★★★		7★	✓	✓	✓
		PIEDRA NATURAL	7112152	€ 1.529	★★★★		7★	✓	✓	✓
175	SOVRANA EASY EVO 2.0	NEGRO ANTRACITA	7014521	€ 1.395	★★★★		7★	✓	✓	✓
		BLANCO	7014523	€ 1.395	★★★★		7★	✓	✓	✓
		CAPPUCCINO	7014522	€ 1.395	★★★★		7★	✓	✓	✓
123	STEFANY FORNO BII	BURDEOS	7113430	€ 3.123	★★★★	1,5	7★	✓	✓	✓
		PERGAMINO	7113438	€ 3.123	★★★★	1,5	7★	✓	✓	✓
		PIEDRA NATURAL	7113432	€ 3.250	★★★★	1,5	7★	✓	✓	✓

PRODUCTOS DE LEÑA

N. pág.	Descripción artículo	Acabados Color	Código Artículo	Precio	DM186	Conto termico 2.0 (Coeficiente premiante)	Flamme Verte	BlmSchV	15a B-VG	Ecodesign
141	SUPER JUNIOR	NEGRO	7111076	€ 590	★★★★		7★	✓	✓	✓
		VERDE	7111072	€ 590						
142	SUPER MAX	NEGRO	7111086	€ 680	★★★★		7★	✓	✓	✓
		VERDE	7111082	€ 680						
190	SUPREMA 4.0	NEGRO	7015715	€ 3.075	★★★★★		7★	✓	✓	✓
		TORTORA	7015761	€ 3.200						
124	SVEZIA NEW BII	BURDEOS	7113210	€ 2.185	★★★★	1,5	7★	✓	✓	✓
		PIEDRA NATURAL	7113212	€ 2.185						
143	TEA	BLANCO	7111810	€ 732	★★★★		7★	✓	✓	✓
		NEGRO ANTRACITA	7111805	€ 732						
238	TERMOCAMINO WF PLUS DSA		6015115	€ 4.180	★★★★	1,5	7★	✓	✓	✓
239	TERMOCAMINO WF25 X - DSA		6015125	€ 4.530						
164	TERMOISOTTA DSA	NEGRO ANTRACITA	7119700	€ 2.955	★★★★			✓		✓
160	TERMONICOLETTA EVO DSA 4.0	BURDEOS	7117161	€ 2.875	★★★★		7★	✓	✓	✓
162	TERMONICOLETTA FORNO DSA 4.0	BURDEOS	7117351	€ 4.009	★★★★		7★	✓	✓	✓
202	TERMOROSA DSA	LIBERTY BURDEOS	7017510	€ 3.500	★★★		7★	✓	✓	✓
		PIEDRA NATURAL	7017552	€ 3.500						
203	TERMOROSA XXL DSA	NEGRO ANTRACITA	7017570	€ 4.285	★★★		7★	✓	✓	✓
161	TERMOROSSELLA PLUS EVO DSA 4.0	LIBERTY BURDEOS	7117271	€ 2.569	★★★★		7★	✓	✓	✓
		LIBERTY PERGAMINO ANTIGUO	7117279	€ 2.569						
		PIEDRA NATURAL	7117273	€ 2.569						
163	TERMOROSSELLA PLUS FORNO DSA 4.0	LIBERTY BURDEOS	7117361	€ 3.433	★★★★		7★	✓	✓	✓
		LIBERTY PERGAMINO ANTIGUO	7117369	€ 3.433						
		PIEDRA NATURAL	7117363	€ 3.433						
201	TERMOVRANA DSA	BLANCO	7014203	€ 2.953	★★★		7★	✓		✓
		NEGRO ANTRACITA	7014214	€ 2.953						
204	TERMOSUPREMA COMPACT DSA	NEGRO	7015844	€ 4.700	★★★		7★	✓	✓	✓
198	VENEZIA	INOXIDABLE	7016400	€ 3.300						
		NEGRO ANTRACITA	7016401	€ 3.240						
195-196	VERONA XXL	INOXIDABLE	7016240	€ 2.995	★★★★		7★	✓		✓
		MAYÓLICA BLANCO INFINITY	7016261	€ 3.350						
		MAYÓLICA BURDEOS	7016260	€ 3.350						
		NEGRO ANTRACITA	7016250	€ 2.940						
194	VICENZA EVO	INOXIDABLE	7016101	€ 2.699	★★★★		7★	✓	✓	✓
		NEGRO ANTRACITA	7016111	€ 2.644						
120	WANDA CLASSIC EVO	BLANCO INFINITY	7117014	€ 3.359	★★★★	1,5	7★	✓	✓	✓
		BURDEOS	7117015	€ 3.359						
119	WANDA EVO	BLANCO INFINITY	7117010	€ 2.953	★★★★	1,5	7★	✓	✓	✓

en certificación**

CONDICIONES GENERALES DE VENTA

1. La relación contractual derivada del perfeccionamiento de cada pedido está regida por las normas contenidas en las presentes condiciones generales de venta. La parte compradora renuncia a sus eventuales propias condiciones generales de compra, salvo acuerdo contrario explícitamente aceptado por LA NORDICA S.p.A. / EXTRAFLAME S.p.A. en forma escrita.
2. El pedido de compra es irrevocable para la parte compradora y se considera perfeccionado a partir del momento en el cual la misma parte compradora recibe una confirmación formal por parte de LA NORDICA S.p.A. / EXTRAFLAME S.p.A. Una vez confirmado, el pedido de compra no puede ser anulado sin el previo consentimiento escrito de LA NORDICA S.p.A. / EXTRAFLAME S.p.A.. En este caso, se reconoce a LA NORDICA S.p.A. / EXTRAFLAME S.p.A. la facultad para exigir una congrua indemnización por los gastos y costos sostenidos para dar inicio al cumplimiento del pedido.
3. Los precios indicados en los catálogos y listas de venta tienen carácter exclusivamente indicativo, pudiendo sufrir variaciones durante el período de validez de dichos documentos, debido al aumento de los costos de producción. Una vez confirmado el pedido en el modo establecido en el art. 2, los precios de venta previstos en el pedido devendrán vinculantes, excepto, de todos modos, la eventualidad de aumentos de los costos de producción imprevistos e independientes de la voluntad de LA NORDICA S.p.A. / EXTRAFLAME S.p.A.. En este caso, LA NORDICA S.p.A. / EXTRAFLAME S.p.A. comunicará los aumentos de los precios a la parte compradora, indicando las causas.
4. El plazo de entrega, salvo expreso acuerdo contrario, es sólo aproximativo. En el caso de que el cumplimiento de un pedido fuese impedido por causas de fuerza mayor, como la irregularidad de los suministros de materias primas o otras circunstancias imprevisibles, los plazos de entrega se considerarán prorrogados y los nuevos términos serán establecidos de común acuerdo entre las partes.
5. La entrega de los productos a la parte compradora se efectuará EXW Franco fábrica establecimientos de LA NORDICA S.p.A. / EXTRAFLAME S.p.A., Montecchio Precalcino (Vicenza, Italia) (Incoterms® 2010). Los productos se venden bajo reserva de dominio y son propiedad de LA NORDICA S.p.A. / EXTRAFLAME S.p.A. hasta que el pago del precio acordado sea completo.
6. La parte compradora se compromete a verificar el exacto número y la integridad de los bultos enviados en contradicción con el vector o con el agente de transporte. Eventuales reclamos por diferencias cuantitativas o por bultos dañados deben ser comunicados al vector en la forma convenida con el vector mismo. No se admiten restituciones de productos que no hayan sido previamente acordadas con LA NORDICA S.p.A. / EXTRAFLAME S.p.A.. En los casos de devolución autorizada, los productos deberán ser restituidos con porte pagado y con embalaje gratuito y serán abonados al precio de compra, con una deducción del 10% al 30%, por gastos de control y reembalaje. De toda forma no tendremos en consideración solicitudes de devolución por aquellos artículos que no están presentes en la lista de precios en vigencia al momento de la solicitud.
7. LA NORDICA S.p.A. / EXTRAFLAME S.p.A. declara y certifica que los productos cumplen con las especificaciones técnicas abastecidas en los catálogos y en general en las informaciones publicadas por LA NORDICA S.p.A. / EXTRAFLAME S.p.A.. Los productos están garantizados durante un período de un año a partir de la fecha de compra. Para hacer valer la garantía, el interesado tendrá que comunicar el defecto de conformidad al vendedor y mostrar el documento fiscal de compra. En caso de defecto de conformidad de los productos, el consumidor podrá solicitar la reparación de los mismos. LA NORDICA S.p.A. / EXTRAFLAME S.p.A. garantiza la reparación gratuita del bien no conforme. La garantía no cubre ningún caso de uso impropio de los productos. Igualmente, no cubre los casos de no conformidad debidos a negligencia o mal uso; incumplimiento de las instrucciones de funcionamiento del aparato; instalación en lugares que necesitan un estándar de seguridad específico; instalación o mantenimiento realizado por personal no autorizado; daños de transporte; todos aquellos casos debidos a circunstancias que, bajo ningún concepto, puedan referirse a defectos de fabricación y/o de conformidad del bien. LA NORDICA S.p.A. / EXTRAFLAME S.p.A. declina cualquier tipo de responsabilidad por posibles daños, directos o indirectos, a personas, cosas y animales domésticos provocados como consecuencia de no haber respetado todas las medidas indicadas en los catálogos y en general en las informaciones publicadas por LA NORDICA S.p.A. / EXTRAFLAME S.p.A., sobre todo las advertencias en tema de instalación, uso y mantenimiento del producto en cuestión. Esta garantía es la única proporcionada por LA NORDICA S.p.A. / EXTRAFLAME S.p.A.. Por consecuencia, excepto el caso en que se confirme una culpa grave de LA NORDICA S.p.A. / EXTRAFLAME S.p.A., cuya prueba tiene que ser proporcionada por la parte compradora, LA NORDICA S.p.A. / EXTRAFLAME S.p.A. no será responsable de algún daño directo o indirecto, o de una pérdida de ganancia, debidos al mal uso, la incapacidad de usar, o de usar inadecuadamente los productos.
8. Los productos deben ser instalados por un técnico cualificado y usados en el respeto de sus especificaciones técnicas y de las instrucciones proporcionadas por LA NORDICA S.p.A. / EXTRAFLAME S.p.A.; además, deben ser instalados y/o usados en observancia de las disposiciones y requisitos que regulan la instalación y/o la utilización de material eléctrico, vigentes en el país donde los productos serán instalados y/o utilizados. La parte compradora exige expresamente LA NORDICA S.p.A. / EXTRAFLAME S.p.A. de cualquier responsabilidad en el caso de que los productos ordenados no cumplan con las normas y/o estándar y/o especificaciones técnicas vigentes en el país donde los productos son entregados y/o instalados. Ordenando los productos la parte compradora declara expresamente haber efectuado todas las verificaciones necesarias con respecto a la compatibilidad de los productos a los estándares técnicos vigentes en el país al cual están destinados.
9. Los pagos se deberán efectuar según las modalidades indicadas por LA NORDICA S.p.A. / EXTRAFLAME S.p.A.. La falta de pago, incluido parcial, de las facturas en el plazo de vencimiento establecido, producirá el inmediato efecto de los intereses a la tasa según D.Lgs. 9 de octubre de 2002, n. 231, además del adeudo de eventuales gastos bancarios y comisiones. El pago faltante por cualquier motivo facultará a LA NORDICA S.p.A. / EXTRAFLAME S.p.A. para suspender otros envíos de material.
10. En observancia del art. 10 de la ley 196/2003, la parte compradora está en conocimiento de que los datos personales que la conciernen son conservados en el banco de datos de LA NORDICA S.p.A. / EXTRAFLAME S.p.A., siendo esto necesario para el correcto desarrollo de la relación contractual y para el cumplimiento de algunas disposiciones legales, así como también para actividades de tipo estadístico, comercial, de marketing, promocional y de tutela, gestión y cesión del crédito. El tratamiento de los datos personales de la parte compradora se realizará, a través de instrumentos automatizados y de papel, por sujetos autorizados, los cuales emplearán medidas de seguridad adecuadas para garantizar la confidencialidad. Los datos personales de la parte compradora pueden ser comunicados a entes públicos, sociedades del grupo y sociedades para la recuperación de créditos, así como también a sociedades, consorcios o asociaciones con finalidades comerciales, de estudio de mercado y de marketing. El responsable del tratamiento de los datos es LA NORDICA S.p.A. / EXTRAFLAME S.p.A., al cual la parte compradora puede dirigirse para ejercer los derechos establecidos por el artículo 13 de la antedicha ley. A tal fin, la parte compradora está en conocimiento de que en cualquier momento puede acceder a sus propios datos personales, solicitando su actualización, rectificación o supresión y/o oponerse a su tratamiento.
11. Los derechos y las obligaciones de las partes se rigen por la ley italiana. El Tribunal de Vicenza tiene competencia no exclusiva en las controversias que puedan surgir con respecto a la venta de los productos. La parte compradora acepta en modo irrevocable la competencia del Tribunal de Vicenza en el caso que LA NORDICA S.p.A. / EXTRAFLAME S.p.A. inicie la controversia en dicho tribunal.

Validez lista: 31/12/2021

NOTAS

- La reproducción de los colores es indicativa ya que están impresos.
- La cantidad (peso) de combustible en el tanque y el consumo horario puede diferir según el tipo del pellet utilizado.
- Todos los datos han sido relevados utilizando gránulos homologados según las normativas EN ISO 17225-2.
- Ya que los productos son naturales, las tonalidades y características de los revestimientos pueden sufrir ligeros cambios.
- La empresa se reserva el derecho de modificar los productos sin previo aviso.
- Los productos de LaNordica-Extraflame pueden estar cubiertos por derechos de propiedad industrial (por ej. patentes, diseños y marcas) de propiedad exclusiva de LaNordica y Extraflame. Está prohibido violar esos derechos y también retirar, suprimir o alterar las marcas aplicadas a los productos y colocar otras.
- m³ calefactables: el valor es aproximado. Para un correcto dimensionamiento del generador, es necesario ponerse en contacto con un técnico o un proyectista habilitado.
- Antes de la compra, solicitar al vuestro revendedor todas las informaciones respecto de l'aparato. Es necesario considerar también todas las leyes y las normativas nacionales, regionales, provinciales y municipales presentes en el país en el que se instala el equipo, además de las instrucciones contenidas en el presente manual.
- Las imágenes incluidas en el presente documento son meramente indicativas de la parte estética del producto y, por lo tanto, no dan indicaciones del rendimiento ni de las características técnicas del mismo.
- The data in the catalogue can be rounded off to the first decimal.

LEYENDA

kW-M: Potencia térmica global (kW) - **kW-N:** Potencia nominal útil (kW) - **kW-H2O:** Potencia suministrada al líquido (kW) - **m³:** m³ con posibilidad de caletamiento (30 kcal/h x m³)
%: Rendimiento (%) - **Capienza kg-l:** Capacidad total depósito (kg-l) - **kg/h:** Gasto horario (kg/h) - **Ø mm:** Dimensiones salida humos (mm) S=Superior, P=Posterior - **Lat.Dch:** Lateral derecho
Lat.lz: Lateral izquierdo - **Dim. L-H-P:** Dimensiones L x H x P (mm) - **kg:** Peso neto (kg) - **W:** Consumo eléctrico (W) - **bar:** Presión de trabajo (bar).

ENERGY LABEL

A partir del 1 Enero 2018 está en vigor el etiquetado energético también para todos los calentadores de espacio para la calefacción por biomasa con o sin producción de agua caliente sanitaria.



Esta indicación, basada en directivas y reglamentaciones de la Unión Europea, asigna un valor de la escala de clasificación (de G hasta A++) y permite que los clientes elijan siendo informados sobre gastos y eficiencia.

LAS CERTIFICACIONES



Reglamento italiano para la concesión del certificado ambiental para los generadores de calor alimentados por biomasa combustible sólida (clasificación de 1 a 5 estrellas).



Solo para Italia: con el DM (decreto ministerial) 28/12/12, más conocido como "Conto Termico", se asigna un incentivo específico en caso de sustitución de aparatos viejos por productos nuevos con determinadas características.



Marca francés de la agencia (ADEME) para el medio ambiente y la energía. Los productos certificados "Flamme Verte" garantizan el mejor rendimiento de energía y respecto del medio ambiente.



Certificación emitida por el Centro Técnico Científico de la Construcción de Francia (CSTB) para equipos estancos probados en condición de instalación estanca.



Certificación entregada por la Oficina federal alemana para la economía y el control de las exportaciones para la promoción de un uso eficiente de la energía de la biomasa.

MFB

idoneidad de conexión -sólo para Alemania- a un conducto de humo compartido (es decir, a conexión múltiple) siempre que se cumplan estrictamente los requisitos de las normas regionales y nacionales, incluidas la DIN EN 13384-2, la DIN V 18160-1, la DIN 18896 y la MFeuV-2007 (Muster-Feuerungsverordnung), y que el deshollinador distrital haya comprobado y aprobado las condiciones de instalación.

BImSchV

Reglamento alemán para la reducción de las emisiones.

15a B-VG

Conformidad con el art. 15 de la ley constitucional federal austriaca sobre las medidas de protección medioambiental.

ECODESIGN

Certificación europea que define las directivas para el diseño ecologico de los productos de biomasa.



La Nordica S.p.A.

Via Summano, 104 • 36030 Montecchio Precalcino - Vicenza - Italy
Tel. +39 0445 804000 • Fax +39 0445 804040
info@lanordica.com

Extraflame S.p.A.

Via dell'Artigianato, 12 • 36030 Montecchio Precalcino - Vicenza - Italy
Tel. +39 0445 865911 • Fax +39 0445 865912
info@extraflame.it

www.lanordica-extraflame.com

